

**Velox™**

## Magnetic Air Vent Mount

User Manual

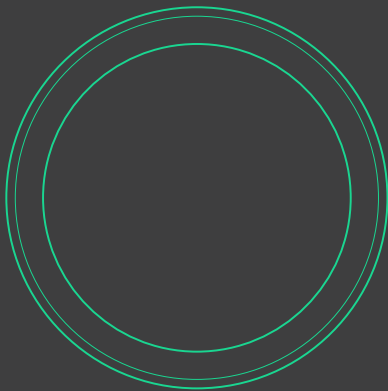

# Velox™

## Magnetic Air Vent Mount

User Manual

	English .....	04
	French .....	12
	Italian .....	20
	German .....	28
	Spanish .....	36

## Index

For optimal mounting, please follow the detailed instructions within this manual when using the Velox Magnetic Air Vent Mount.

### 01 Product Information

At a Glance

Device Compatibility

Product Specifications

### 02 Installing the Magnetic Air Vent Mount

Attaching the Air Vent Mount

Mounting your phone

Attaching the Magnetic Ring Adapter

## 01 Product Information

### At a Glance

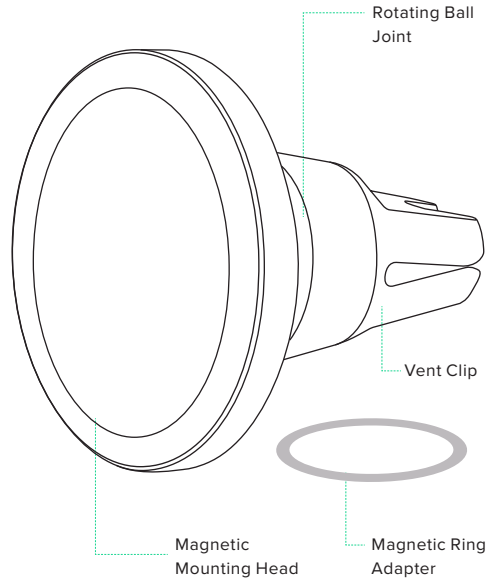

## Device Compatibility

Velox products are designed for use with MagSafe Compatible iPhones and cases. Compatible devices include iPhone 13, iPhone 13 mini, iPhone 13 Pro, iPhone 13 Pro Max and the iPhone 12 Series. For non-MagSafe phones and cases, use the included magnetic ring adapter.

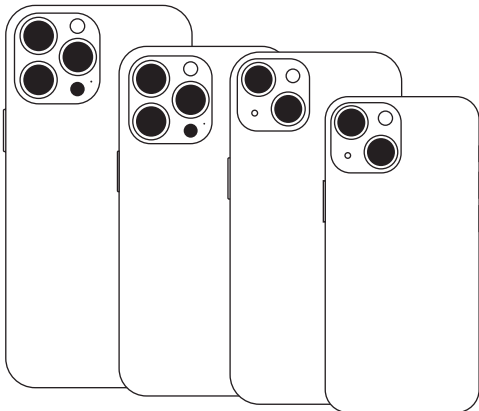

## Product Specifications

Item	Specification
Mount Length	2.3"
Mount Width	2.3"
Mount Height	2.31"
Mount Weight	1.85 oz.

\*iOttie is not liable for possible damages due to product misuse.

## 02 Installing the Magnetic Air Vent Mount

### Attaching the Air Vent Mount

Simply push the Velox mount onto the blade of your vehicle's air vent. The silicon texture of the prongs will ensure that the mount does not fall off even when driving on rough roads.

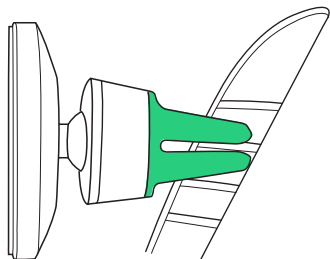

\*Mount is designed to be used only with FLAT air vent blades.

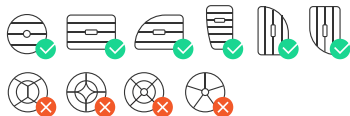

### Mounting your phone

Simply place your phone against the mount, and the magnets will hold it in place. You are now ready to start driving.

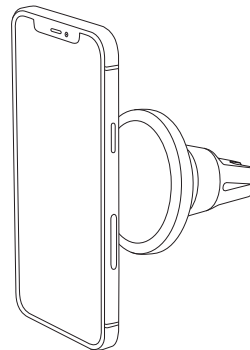

#### \*Additional Information

Mount can also be used as a kickstand for your smartphone.

## Attaching the Magnetic Ring Adapter

1. Clean the back of your phone or phone case with the wet wipe, then use the dry wipe.

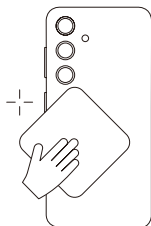

2. Position the alignment guide so that the opening is in the center of your phone or case.

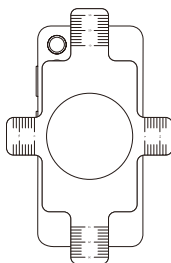

3. Remove the protective film from the magnetic ring.



4. Carefully place the magnetic ring inside the opening on the alignment guide and press firmly. Wait at least one hour before using.

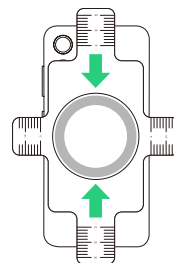

\*Note: Once attached, the ring can be removed, but not repositioned.

## Indice

Pour une fixation optimale, veuillez suivre les instructions détaillées dans ce manuel lorsque vous utilisez le support de ventilation Velox.

### 01 Informations sur le produit

Aperçu

Compatibilité des appareils

Spécifications du produit

### 02 Assemblage du support de ventilation

Fixation du support de grille d'aération

Fixation de votre téléphone

Fixation de l'adaptateur d'anneau magnétique

## 01 Informations sur le produit

### Aperçu

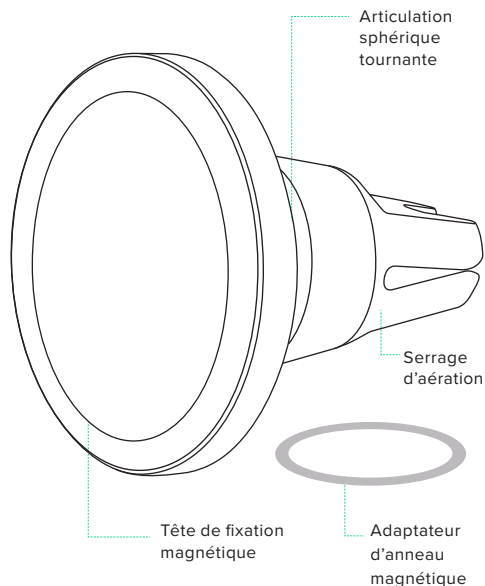

## Compatibilité des appareils

Ce produits Velox est uniquement compatible avec les iPhones et les étuis de la série MagSafe.

Les iPhones compatibles MagSafe comprennent les iPhone 13, iPhone 13 Mini, iPhone 13 Pro, iPhone 13 Pro Max, et la série iPhone 12.

Pour les téléphones et coques de téléphone non MagSafe, utilisez l'adaptateur à anneau magnétique inclus.

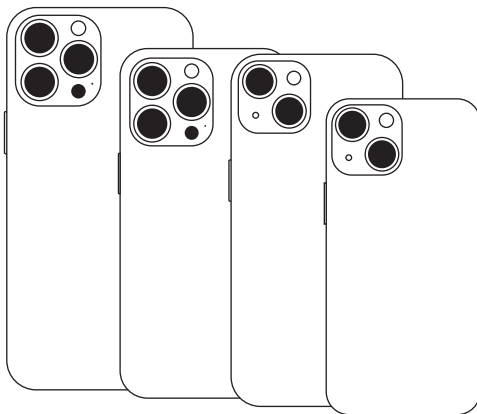

## Spécifications du produit

Article	Spécifications
Longueur de montage	2.3"
Largeur de montage	2.3"
Hauteur de montage	2.31"
Poids de montage	1.85 oz.

\*iOttie n'est pas responsable des dommages éventuels causés par une mauvaise utilisation du produit.



## 02 Assemblage du support de ventilation

### Fixation du support de la grille d'aération

Il suffit de pousser le support Velox sur la lame de la grille d'aération de votre véhicule. La texture siliconée des griffes permet d'éviter que le support ne tombe, même sur des routes difficiles.

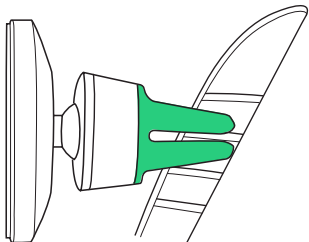

\*Le support est conçu pour être utilisé uniquement avec des lames de grilles d'aération plates.



### Fixation de votre téléphone

Il suffit de placer votre téléphone contre le support pour que les aimants le maintiennent en place et que. Vous êtes maintenant prêt à conduire.

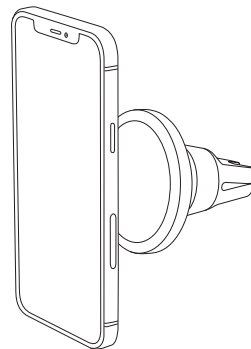

### \*Information supplémentaire

Le support peut également être utilisé comme béquille pour votre smartphone.

## Fixation de l'adaptateur d'anneau magnétique

1. Nettoyez le dos de votre cellulaire ou de son étui avec la lingette humide, puis utilisez la lingette sèche.

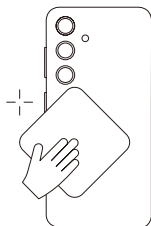

2. Positionnez le guide d'alignement de manière à ce que l'ouverture soit au centre de votre cellulaire ou de votre étui.

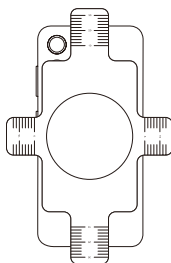

3. Retirez le film protecteur de l'anneau magnétique.



4. Placez soigneusement l'anneau magnétique à l'intérieur de l'ouverture du guide d'alignement et appuyez fermement. Attendez au moins une heure avant de l'utiliser.

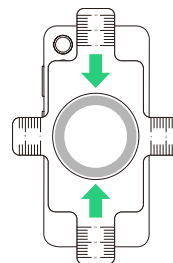

**\*Note:** Une fois fixé, l'anneau peut être retiré, mais pas repositionné.

## Indice

Per un montaggio ottimale, seguire le istruzioni dettagliate contenute in questo manuale per usare il supporto magnetico per la presa d'aria.

### 01 Informazioni sul prodotto

A Prima vista

Compatibilità del dispositivo

Specifiche del prodotto

### 02 Installazione del supporto per la presa d'aria

Fissare il supporto alla presa d'aria

Montaggio del telefono

Collegamento dell'adattatore per anello magnetico

## 01 Informazioni sul prodotto

### A Prima vista

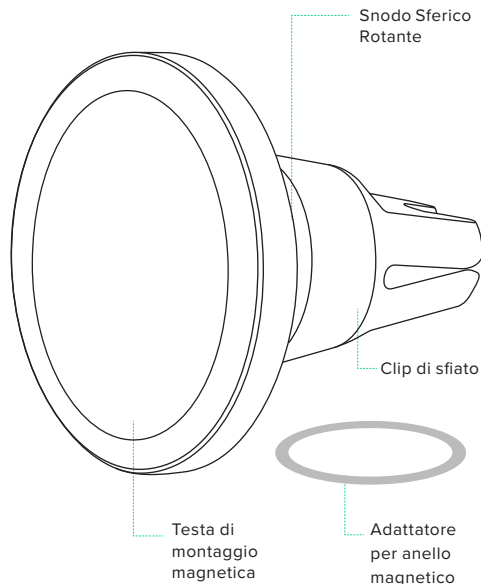

## Compatibilità del dispositivo

I prodotti Velox sono compatibili solo con iPhone e le custodie della serie MagSafe. Gli iPhone compatibili con MagSafe includono l'iPhone 13, iPhone 13 Mini, iPhone 13 Pro, iPhone 13 Pro Max, e iPhone serie 12. Per telefoni e custodie non MagSafe, utilizzare l'adattatore ad anello magnetico incluso.

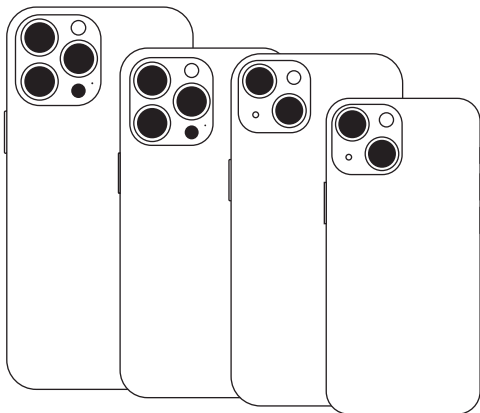

## Specifiche del prodotto

Specifiche del prodotto	Caratteristiche
Lunghezza del cavo	2.3"
Larghezza di montaggio	2.3"
Larghezza di montaggio	2.31"
Altezza di montaggio	1.85 oz.

\*iOttie non è responsabile per eventuali danni causati da un uso improprio del prodotto.

## 02 Installazione del supporto per la presa d'aria

### Fissare il supporto alla presa d'aria

Basta spingere il supporto Velox sulla lama della presa d'aria del vostro veicolo. La struttura in silicone dei rebbi assicura che il supporto non cada anche quando si guida su strade accidentate.

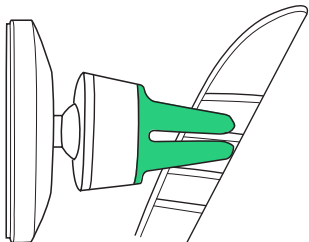

\*Il supporto è progettato per essere usato solo con le pale di ventilazione FLAT.

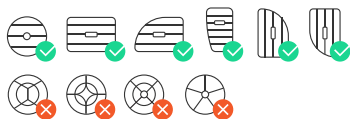

### Montaggio del telefono

Basta posizionare il telefono contro il supporto e i magneti lo terranno in posizione. Ora sei pronto per iniziare a guidare.

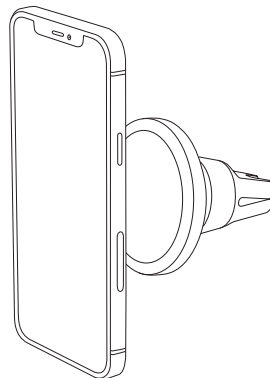

\*Informazioni aggiuntive

Il supporto può essere utilizzato anche come cavalletto per il tuo smartphone.

## Collegamento dell'adattatore per anello magnetico

1. Pulire il retro del telefono o della custodia con una salvietta umida, dopodiché usare una salvietta asciutta.

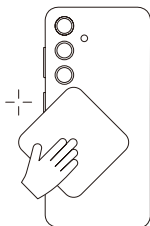

2. Posizionare la guida di allineamento in modo che l'apertura sia al centro del telefono o della custodia.

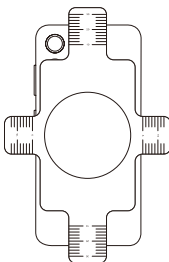

3. Rimuovere la pellicola protettiva dall'anello magnetico.



4. Posizionare con cura l'anello magnetico all'interno dell'apertura della guida di allineamento e premere a fondo. Attendere almeno un'ora prima dell'utilizzo.

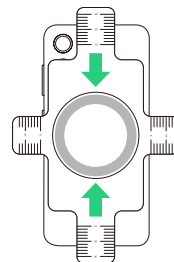

**\*Nota:** Una volta fissato, l'anello può essere rimosso ma non riposizionato.

## Index

Um eine optimale Befestigung, gewährleisten, folgen sie bitte die detaillierten anweisungen in diesem handbuch, wenn sie die Velox Magnetische Belüftungshalterung.

### 01 **Produktinformationen**

Auf einen blick

Gerätekompatibilität

Produktspezifikationen

### 02 **Installieren der Belüftungshalterung**

Anbringen der Halterung an der Lüftung

Einsetzen Ihres Telefons

Befestigung der Magnetringadapter

## 01 Produktinformationen

### Auf einen blick

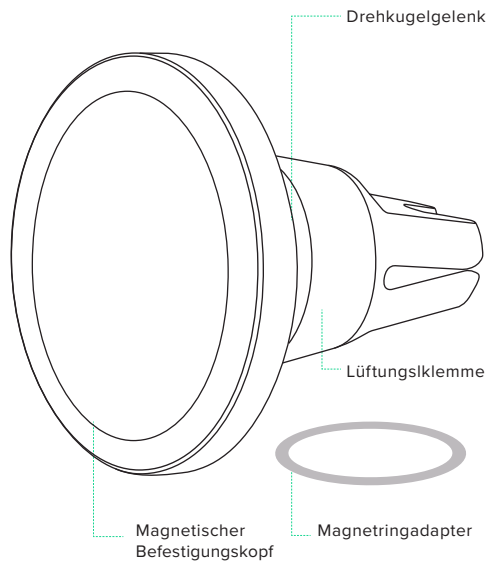

## Gerätekompatibilität

Dieses Produkt ist ausschließlich mit iPhones und Hüllen der MagSafe-Serie kompatibel.

Zu den mit MagSafe kompatiblen iPhones gehören das iPhone 13, iPhone 13 Mini, iPhone 13 Pro, iPhone 13 Pro Max, und iPhone 12 serie.

Verwenden Sie für Nicht-MagSafe-Telefone und -Hüllen den mitgelieferten Magnetringadapter.

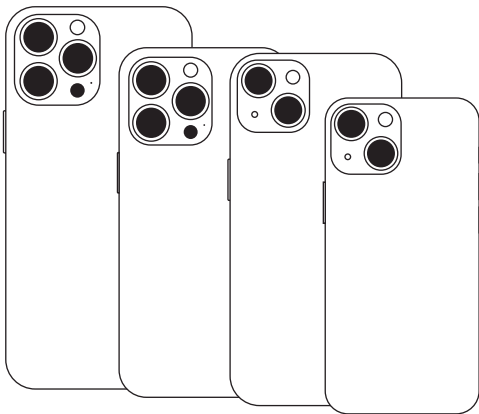

## Produktspezifikationen

Artikel	Spezifikationen
Montagelänge	2.3"
Montagebreite	2.3"
Montagehöhe	2.31"
Montagegewicht	1.85 oz.

\*iOttie haftet nicht für mögliche Schäden, die auf Grund einer unsachgemäßen Verwendung des Produkts entstehen.



## 02 Installieren der Belüftungshalterung

### Anbringen der Halterung an der Lüftung

Drücken Sie die Velox-Halterung einfach auf das Gitter der Lüftung Ihres Fahrzeugs. Die Silikonbeschichtung der Zinken sorgt dafür, dass die Halterung auch bei Fahrten auf unebenen Straßen nicht herunterfällt.

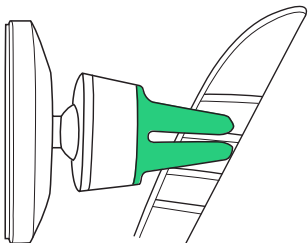

\*Die Halterung ist ausschließlich für die Verwendung an FLACHEN Lüftungslamellen vorgesehen.

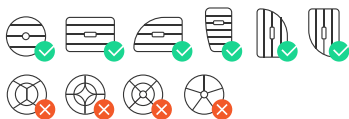

### Einsetzen Ihres Telefons

Platzieren Sie Ihr Telefon einfach an der Halterung und die Magnete sorgen dafür, dass es an Ort und Stelle bleibt. Jetzt können Sie losfahren.

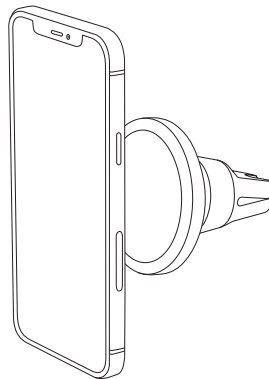

\*Weitere Informationen

Die Halterung kann auch als Ständer für Ihr Smartphone verwendet werden.

## Befestigung der Magnetringadapter

1. Säubern Sie die Rückseite Ihres Telefons oder der Hülle mit dem feuchten Tuch und dann mit dem trockenen Tuch.

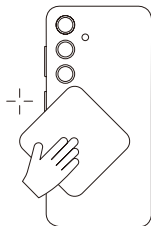

2. Richten Sie die Schablone so aus, dass sich die Öffnung in der Mitte Ihres Telefons oder der Hülle befindet.

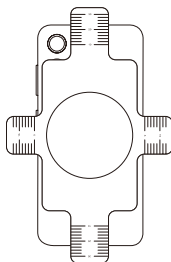

3. Entfernen Sie die Schutzfolie vom Magnetring.



4. Setzen Sie den Magnetring vorsichtig in die Öffnung der Schablone und drücken Sie ihn fest. Warten Sie vor dem Gebrauch mindestens eine Stunde.

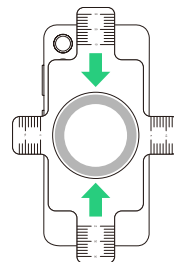

**\*Achtung:** Wenn Sie den Ring angebracht haben, können Sie ihn entfernen, aber nicht neu ausrichten.

# Índice

Para un montaje óptimo, siga las instrucciones detalladas en este manual cuando utilice el soporte magnético Velox.

## 01 Información del producto

De un vistazo

Compatibilidad de dispositivos  
Especificaciones del producto

## 02 Instalación del Soporte de ventilación de aire

Colocación del soporte en la ventila de aire  
Montaje del teléfono  
Colocación del adaptador de anillo magnético

## 01 Información del producto

De un vistazo

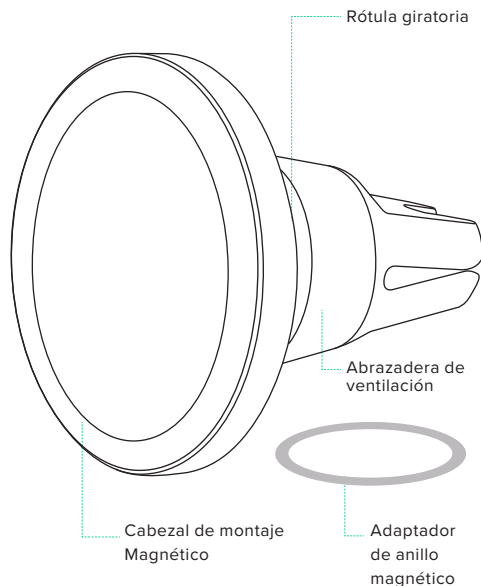

## Compatibilidad de Dispositivos

Los productos Velox solo son compatible con iPhones y fundas de la serie MagSafe. Los iPhones compatibles con MagSafe incluyen iPhone 13, iPhone 13 Mini, iPhone 13 Pro, iPhone 13 Pro Max, y iPhone serie 12. Para teléfonos y fundas para teléfonos que no sean MagSafe, utilice el adaptador de anillo magnético incluido.

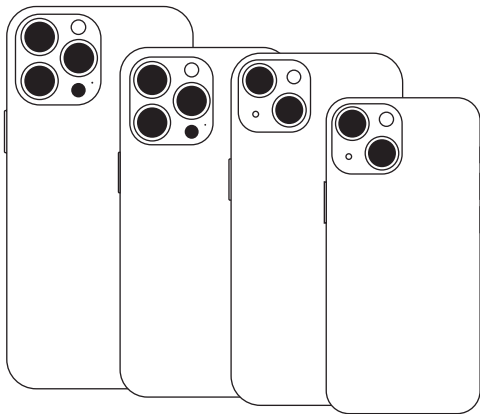

## Especificaciones del producto

Artículo	Especificación
Longitud de montaje	2.22"
Ancho de montaje	2.61"
Altura de montaje	3.58"
Peso de montaje	5 oz.

\*iOttie no es responsable por posibles daños debidos al uso incorrecto del producto.

## 02 Instalación del Soporte de ventilación de aire

### Colocación del soporte en la ventila de aire

Simplemente coloque el soporte Velox en la rejilla de ventilación de su vehículo. La textura de silicona de las púas asegurará que el soporte no se caiga incluso cuando se conduce en caminos en mal estado.

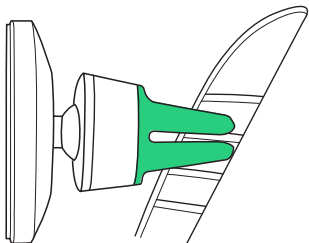

\*El soporte está diseñado para usarse solo con rejillas de ventilación PLANAS.

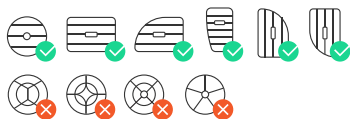

### Montaje del teléfono

Simplemente coloque su teléfono contra el soporte, y los imanes lo mantendrán en su lugar. Ahora está listo para empezar a conducir.

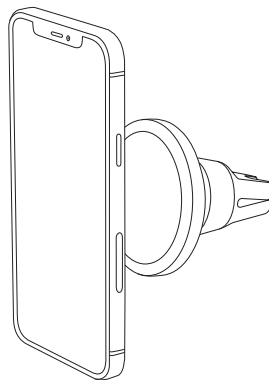

### \*Información adicional

Mount también se puede utilizar como soporte para su teléfono.

## Colocación del adaptador de anillo magnético

1. Limpie la parte posterior del teléfono o la funda del teléfono con el paño húmedo; luego use el paño seco.

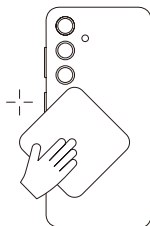

2. Coloque la guía de alineación de modo que la abertura esté en el centro del teléfono o la funda.

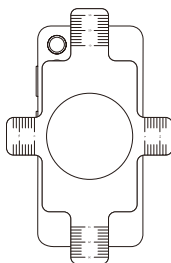

3. Retire la película protectora del anillo magnético.



4. Coloque cuidadosamente el anillo magnético dentro de la abertura en la guía de alineación y presione firmemente. Espere al menos una hora antes de usar.

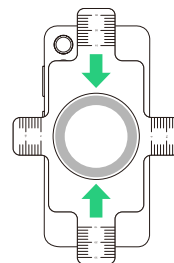

\*Nota: Una vez colocado, el anillo se puede quitar, pero no se puede volver a colocar.



The Velox Magnetic Air Vent Mount is  
backed by a 2 year warranty.

**iottie**

**MagSafe Compatible**

Only compatible with MagSafe  
iPhone series and cases.