

# Terus™

## Monitor Mount for iPhone

User Manual

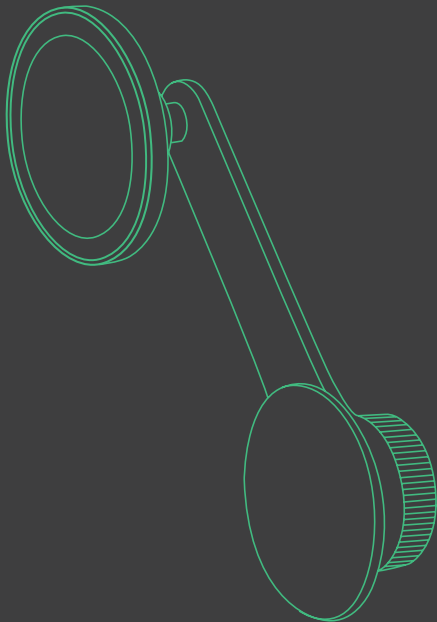

# Terus™

## Monitor Mount for iPhone

User Manual

	English .....	04
	French .....	10
	Italian .....	16
	German .....	22
	Spanish .....	28

## Index

For optimal mounting, please follow the detailed instructions within this manual when using the Terus Monitor Mount for iPhone.

### 01 Product Information

At a Glance

Device Compatibility

Product Specifications

### 02 Product Setup

Attaching the Monitor Mount

Mounting Your iPhone

## 01 Product Information

### At a Glance

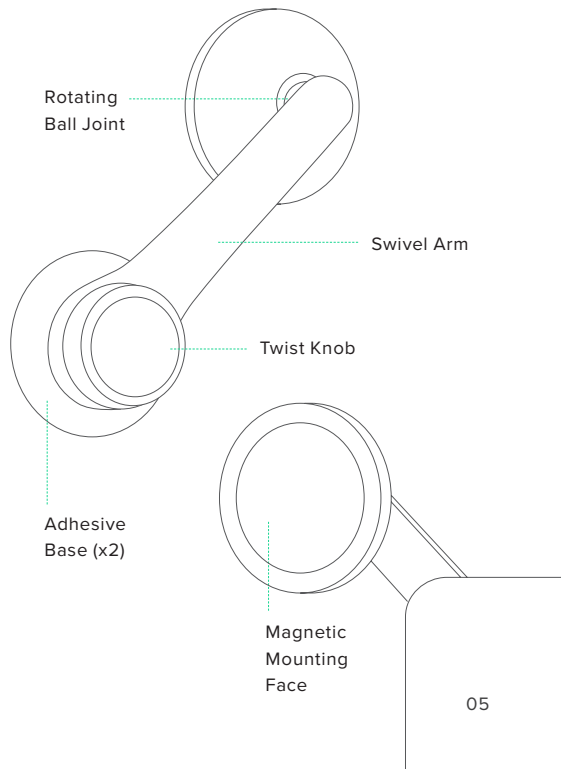

## Device Compatibility

This product is designed for use with MagSafe compatible iPhones and cases. Compatible devices include iPhone 12 series and later.

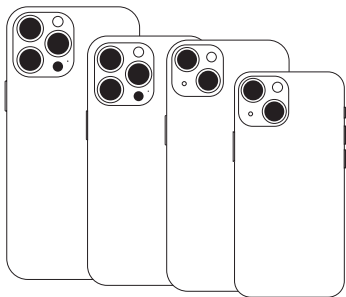

## Product Specifications

Item	Specification
Length	6.08"
Width	1.73"
Height	2.44"
Weight	2.5 oz

## 02 Product Setup

### Attaching the Monitor Mount

1. Choose a mounting location on the back of your monitor and wipe the surface clean.

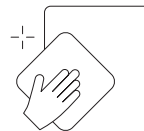

2. Peel off the film on the base of the monitor mount.



3. Press the monitor mount firmly onto the desired installation location for 30 seconds.



4. To adjust the swivel arm, loosen the twist knob and move the arm into the desired position before retightening.

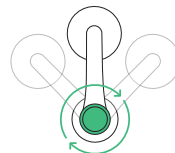

## Notes

The adhesive base is detachable from the mount arm and features one-time use, semi-permanent tape. If the mount is removed, it cannot be re-mounted.

For this reason, an extra adhesive base is included for your convenience.

When mounting, it is recommended that the surface and product be above 40°F.

When removing the monitor mount, please use caution. We recommend first removing the swivel arm from the adhesive base and then slowly removing the base from the edge to avoid damage.

If you have trouble removing the base, we recommend using a putty knife, library card, or credit card (with caution).

\*iOttie is not liable for possible damages due to product misuse.

## Mounting Your iPhone

Simply tap your MagSafe iPhone against the mounting face and the magnets will hold it in place.

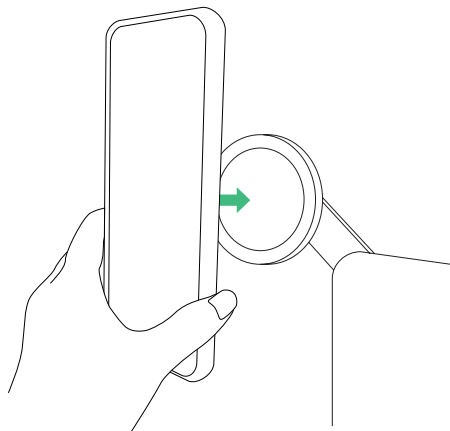

## Index

Pour un montage optimal, veuillez suivre les instructions détaillées dans ce manuel lors de l'usage du support Terus Monitor pour iPhone.

### 01 Informations produit

En un coup d'œil

Compatibilité de l'appareil

Spécifications produit

### 02 Mise en place du produit

Fixation du support moniteur

Monter votre iPhone

## 01 Informations produit

En un coup d'œil

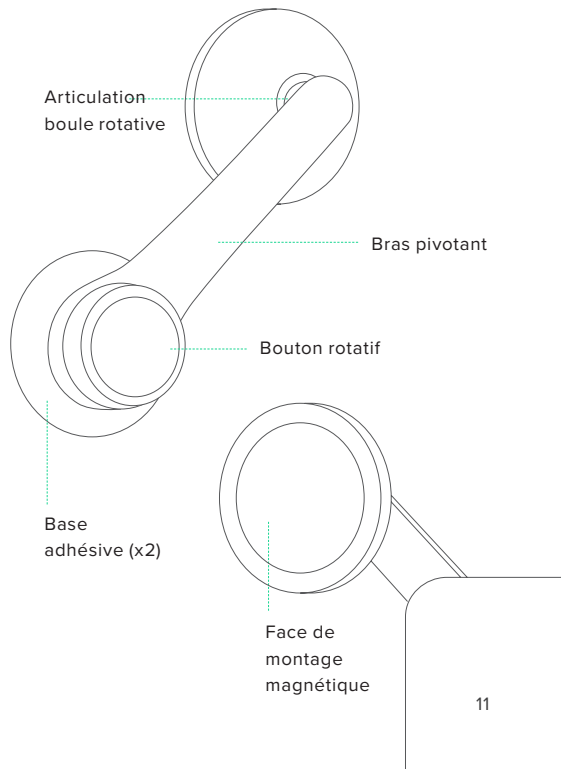

## Compatibilité de l'appareil

Ce produit est conçu pour un usage avec des iPhones et des boîtiers compatibles MagSafe. Les appareils compatibles incluent l'iPhone 12 et plus tard.

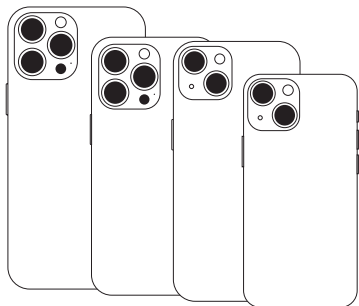

## Spécifications produit

Produit	Spécification
Longueur	15,4 cm
Épaisseur	4,4 cm
Hauteur	6,2 cm
Poids	71 g

## 02 Mise en place du produit

### Fixation du support moniteur

1. Choisissez un emplacement de montage au dos de votre moniteur et nettoyez la surface.

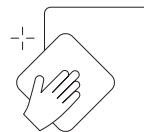

2. Retirez le film à la base du support du moniteur.



3. Appuyez fermement sur le support du moniteur à l'endroit désiré de l'emplacement pour l'installation pendant 30 secondes.



4. Pour ajuster le bras pivotant, desserrez le bouton rotatif puis déplacez le bras vers la position désirée avant de le resserrer.

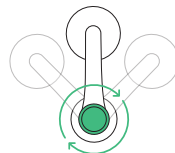

## Remarque

La base adhésive est détachable du bras de montage et comporte un ruban semi-permanent à usage unique. Si le montage est enlevé, il ne peut pas être remonté. Pour cette raison, une base adhésive supplémentaire est incluse pour votre commodité.

Lors du montage, il est recommandé que la surface et le produit soient à une température supérieure à 4,5°C.

Lorsque vous retirez le support du moniteur, faites attention. Nous vous recommandons de retirer d'abord le bras pivotant de la base adhésive, puis de retirer lentement la base du bord pour éviter tout dommage.

Si vous avez du mal à retirer la base, nous vous recommandons d'utiliser un couteau à mastic, une carte de bibliothèque ou une carte de crédit (avec prudence).

\*iOttie n'est pas responsable des dommages possibles causés par un mauvais usage du produit.

## Monter votre iPhone

Pressez simplement votre iPhone MagSafe contre la surface de montage et les aimants resteront en place.

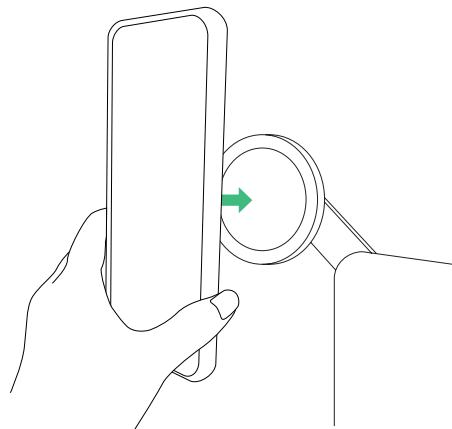



## Sommario

Quando si utilizza Terus Monitor Mount per iPhone, al fine di garantire un'installazione ottimale, si prega di seguire le istruzioni dettagliate contenute in questo manuale.

### 01 Informazioni sul prodotto

In sintesi

Compatibilità del dispositivo

Specifiche del prodotto

### 02 Installazione del prodotto

Attaccare il supporto per monitor

Collegare l'iPhone

## 01 Informazioni sul prodotto

In sintesi

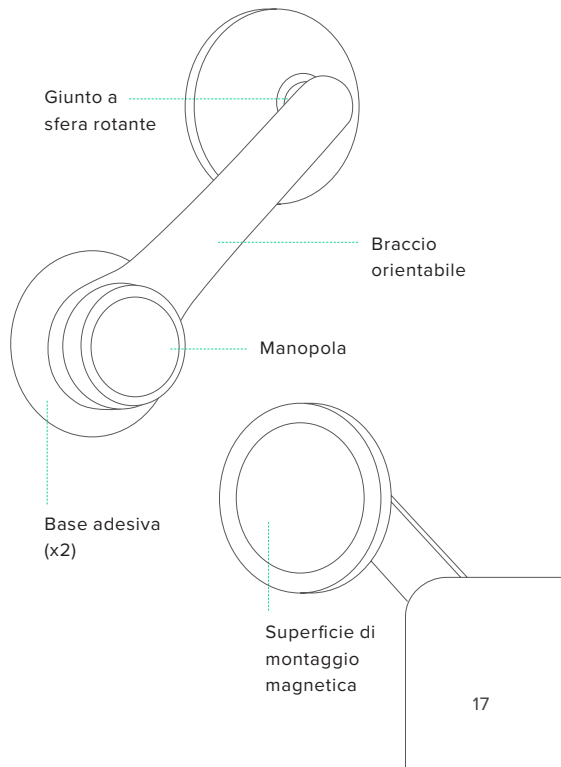

## Compatibilità del dispositivo

Il prodotto è stato progettato per l'utilizzo con iPhone e custodie compatibili con MagSafe. I dispositivi compatibili includono iPhone 12 e dopo.

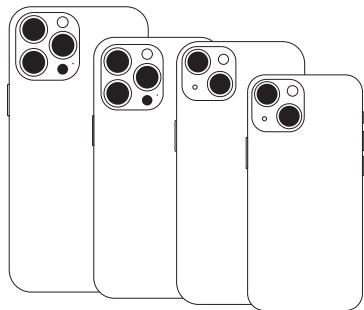

## Specifiche del prodotto

Articolo	Specifiche
Lunghezza	15,4 cm
Spessore	4,4 cm
Altezza	6,2 cm
Peso	71 g

## 02 Installazione del prodotto

### Attaccare il supporto per monitor

1. Scegliere un punto di montaggio sul retro del monitor e pulire la superficie.

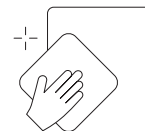

2. Rimuovere la pellicola alla base del supporto per monitor Terus Monitor Mount.



3. Premere fermamente il supporto per monitor Terus Monitor Mount nel punto di montaggio desiderato per 30 secondi.



4. Per regolare il braccio orientabile, ruotare la manopola e posizionarlo nel modo desiderato prima di ruotarla nuovamente nel senso opposto.

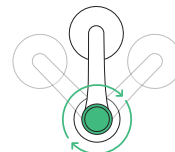

## Nota

La base adesiva è staccabile dal braccio del supporto e include un nastro semi-permanente monouso. Se il supporto viene rimosso, non può essere rimontato. Per questo motivo, è inclusa una base adesiva supplementare.

Durante l'installazione, si consiglia di mantenere la temperatura della superficie e del prodotto al di sopra dei 4,5°C

Prestare molta attenzione quando si rimuove il supporto del monitor. Per evitare danneggiamenti, si consiglia di rimuovere per prima cosa il braccio girevole dalla base adesiva e poi separare lentamente quest'ultima dal bordo.

Qualora si riscontrassero delle difficoltà nel rimuovere la base, si consiglia di utilizzare (con cautela) un coltello da stucco, una tessera della biblioteca o una carta di credito.

\*iOttie non è responsabile per eventuali danni dovuti all'uso improprio del prodotto.

## Collegare l'iPhone

Appoggiare l'iPhone MagSafe alla superficie di montaggio: i magneti lo terranno al suo posto.

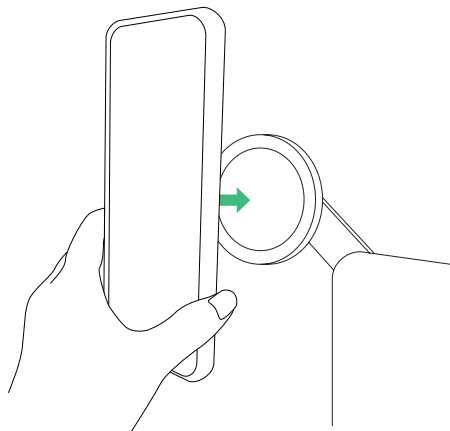

## Index

Für eine optimale Montage folgen Sie bei Verwendung der Terus-Bildschirmhalterung für das iPhone bitte den detaillierten Anweisungen in dieser Anleitung.

### 01 Produktinformationen

Auf einen Blick

Kompatibilität der Geräte

Produktspezifikationen

### 02 Produkteinrichtung

Anbringen der Bildschirmhalterung

Befestigung des iPhone

## 01 Produktinformationen

### Auf einen Blick

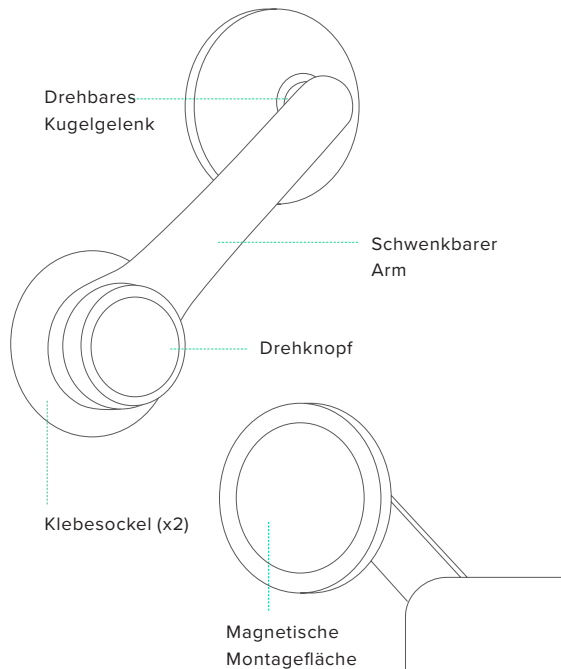

DE

## Kompatibilität der Geräte

Dieses Produkt ist für die Verwendung mit MagSafe-kompatiblen iPhones und Hüllen vorgesehen. Zu den kompatiblen Geräten gehören das iPhone 12 und später.

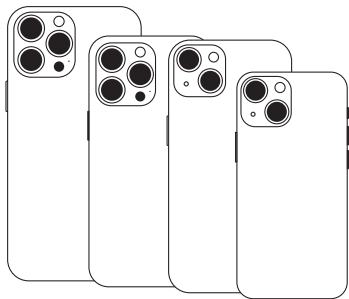

## Produktspezifikationen

Artikel	Spezifikation
Länge	15,4 cm
Breite	4,4 cm
Höhe	6 cm
Gewicht	71 g

## 02 Produkteinrichtung

### Anbringen der Bildschirmhalterung

1. Wählen Sie einen Montageort auf der Rückseite Ihres Bildschirms und wischen Sie die Oberfläche sauber.

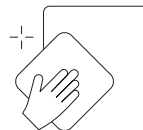

2. Ziehen Sie die Folie an der Unterseite der Bildschirmhalterung ab.



3. Drücken Sie die Bildschirmhalterung 30 Sekunden lang fest auf den gewünschten Einbauport.



4. Um den Schwenkarm einzustellen, lösen Sie den Drehknopf und bewegen Sie den Arm in die gewünschte Position, bevor Sie ihn wieder festziehen.

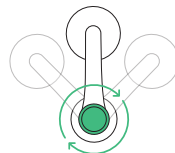

## Hinweis

Der Klebesockel ist vom Montagearm abnehmbar und verfügt über ein einmalig verwendbares, semipermanentes Klebeband. Wenn die Halterung entfernt wird, kann sie nicht wieder angebracht werden. Aus diesem Grund wird ein zusätzlicher Klebesockel mitgeliefert, um Ihnen die Arbeit zu erleichtern.

Bei der Montage wird empfohlen, dass die Oberfläche und das Produkt eine Temperatur von über 4,5 °C haben.

Seien Sie bitte vorsichtig, wenn Sie die Monitorhalterung entfernen. Wir empfehlen, zuerst den Schwenkarm von der Klebebasis zu lösen und dann die Basis langsam von der Kante zu entfernen, um Beschädigungen zu vermeiden.

Wenn Sie Schwierigkeiten haben, den Sockel zu entfernen, empfehlen wir die Verwendung eines Spachtels, eines Ausweises oder einer Kreditkarte (mit Vorsicht).

\*iOttie haftet nicht für eventuelle Schäden aufgrund von fehlerhafter Verwendung des Produkts.

## Befestigung des iPhone

Tippen Sie Ihr MagSafe-iPhone einfach gegen die Befestigungsfläche - die Magnete halten es an seinem Platz.

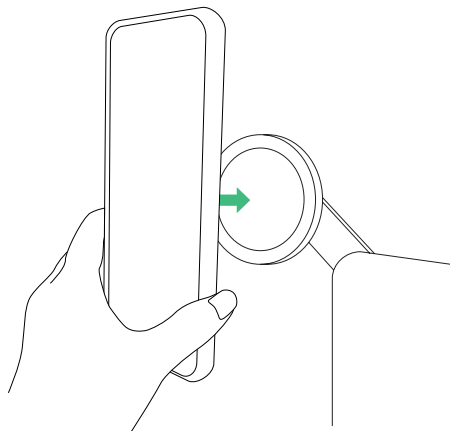

# Índice

Para un montaje óptimo, siga las instrucciones detalladas de este manual cuando utilice el soporte de monitor Terus para iPhone.

## 01 Información del producto

Resumen

Compatibilidad de dispositivos

Especificaciones del producto

## 02 Configuración del producto

Colocación del soporte de monitor

Montaje del iPhone

# 01 Información del producto

## Resumen

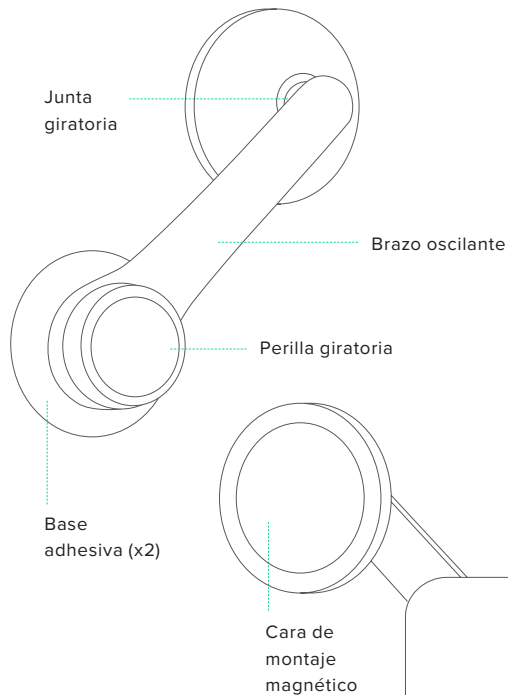

## Compatibilidad de dispositivos

Este producto está diseñado para usarse con iPhones y fundas compatibles con MagSafe. Los dispositivos compatibles incluyen iPhone 12 y posteriores.

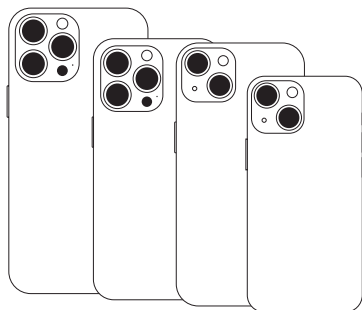

## Especificaciones del producto

Característica	Especificación
Longitud	15,4 cm
Anchura	4,4 cm
Altura	6 cm
Peso	71 g

## 02 Configuración del producto

### Colocación del soporte de monitor

1. Elija una ubicación de montaje en la parte posterior del monitor y limpie la superficie.

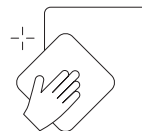

2. Despegue la película adhesiva de la base del soporte de monitor.



3. Presione firmemente el soporte de monitor en la ubicación de instalación deseada durante 30 segundos.



4. Para ajustar el brazo oscilante, afloje la perilla giratoria y mueva el brazo a la posición deseada antes de volver a apretarla.

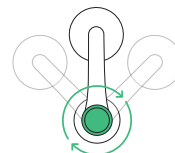



## Nota

La base adhesiva se puede quitar del brazo de montaje, y cuenta con una cinta semipermanente de un solo uso. Si el soporte se retira, no se puede volver a montar. Por este motivo, se incluye una base adhesiva adicional.

Al montar el soporte, se recomienda que la superficie y el producto estén por encima de los 4,5°C.

Debe tener cuidado al retirar el soporte del monitor. Recomendamos que primero retire el brazo giratorio de la base adhesiva y luego retire lentamente la base desde el borde para evitar daños.

Si tiene problemas para retirar la base, recomendamos que use una espátula o una tarjeta plástica (con precaución).

\*iOttie no se hace responsable de los posibles daños causados por el uso indebido del producto.

## Montaje del iPhone

Simplemente coloque su iPhone MagSafe contra la cara de montaje y los imanes lo mantendrán en su lugar.

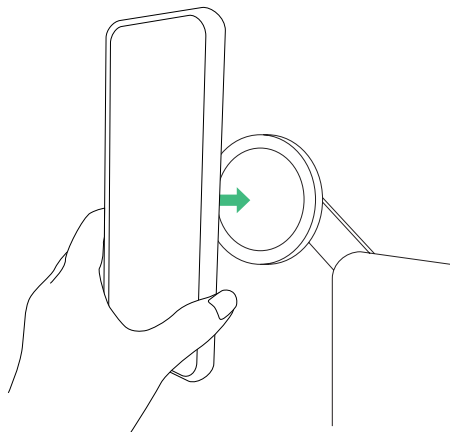



The Terus Monitor Mount is backed by  
a 2 year warranty.

**iottie**