

Easy One Touch Connect Pro

Alexa Built-in Dash & Windshield Mount

User Manual

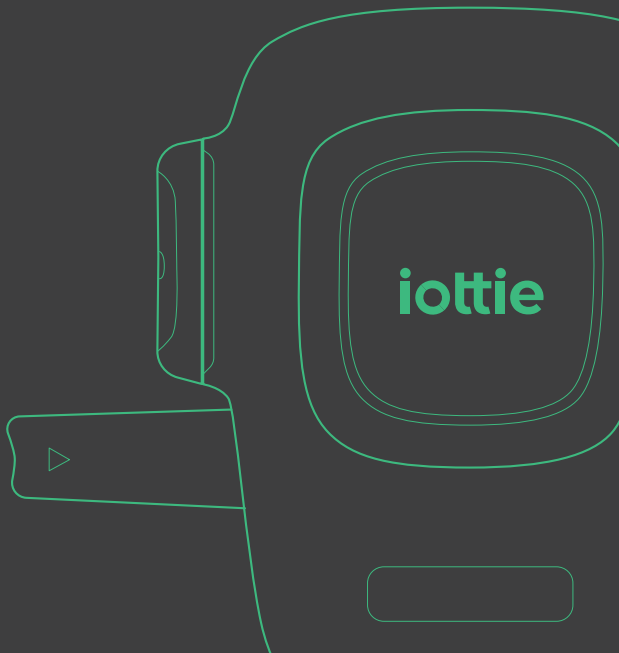

Easy One Touch Connect Pro

Alexa Built-in Dash & Windshield Mount

User Manual

	English	04–15
	French	16–27
	Italian	28–39
	German	40–51
	Spanish	52–63
	Japanese	64–75

Index

Please follow these steps in the order below to set up your device properly!

01 Download the iOttie Connect & Amazon Alexa Apps

02 Product Information

What's in the Box?

Product Specifications

Car Charger Specifications

Safety Information

03 Product Setup

Assembly & Installation

Connecting Power

Using the Easy One Touch Mechanism

Adjusting the Mount

04 The Alexa User Experience

Welcome to Alexa

Alexa App Settings & Tips

Things to Try with Alexa

01 Download the iOttie Connect & Amazon Alexa apps

Download the iOttie Connect App and Amazon Alexa App from the Apple App Store or the Google Play Store on your smartphone.



The iOttie Connect app ensures you have the latest device firmware installed for optimal performance and device management.

Follow the instructions in the app and update your device firmware.



Amazon Alexa app will run in the background to receive voice-activated commands.

Once logged into the Amazon Alexa app, you can set Music, Navigation and other preferences to use your favorite Apps.

! Make sure you are using a reliable WiFi or Cellular Data Connection and Power Source.



02 Product Information

What's in the Box?

Cradle, Suction Base, Dual Car Charger with Micro USB Cable, Dashboard Pad, User Manual, Quick Start Guide.

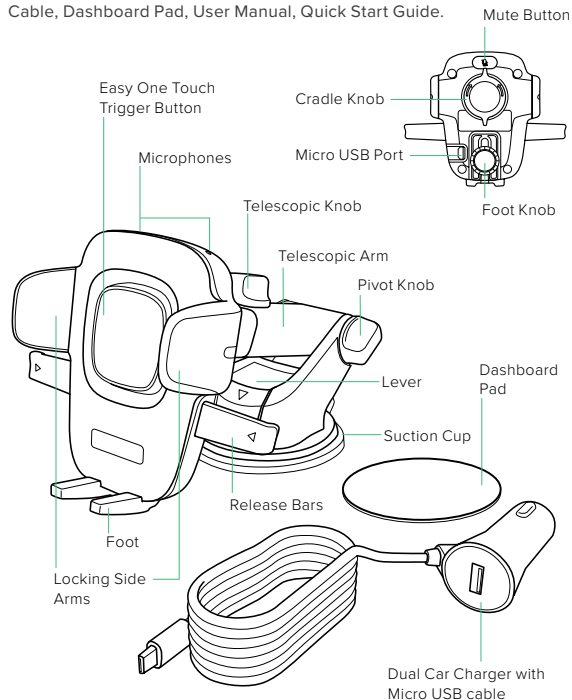

Product Specifications

ITEM	SPECIFICATIONS
INPUT	5V/1A
CHARGING PORT	Micro USB
DEPTH	2.25"
WIDTH	4.25"
HEIGHT	3.6"
WEIGHT	3.345 oz

Car Charger Specifications

INPUT	OUTPUT
12V-24V	USB A 5V/2.1A MICRO USB 5V/1A

Safety Information

- ! Always be safe, do not set up this device while driving.
- ! Android Phones: Setup smart unlock on your device. Please add a trusted device in settings. Certain features only work when smart unlock is enabled.
- ! iPhone iOS & other Face ID Users: Do not use while driving!

03 Product Setup

Assembly & Installation

1. Assembling the Mount

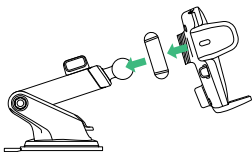

A. Connect the Mount Cradle with the Ball Joint.

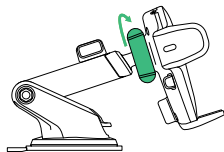

B. Tighten the Cradle Knob.

2. Selecting a Location

Choose an installation method: Dashboard/ Flat Surface (A) or Windshield/ Curved Glass (B)

Option A

Dashboard or Flat Surface Installation

Choose a mount location before peeling off any films, and make sure it is flat and free from any dust or debris.

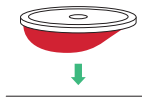

1. Peel off the protective film on the Dashboard Pad and stick the pad on the desired location.



2. Remove the plastic cover on the Suction Cup and press the Mount firmly onto the Dashboard Pad.

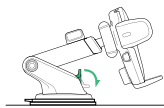

3. Push the Locking Lever down to engage the suction.

Option B

Windshield or Curved Glass Installation

Choose a mount location before peeling off any films, and make sure it is free from any dust or debris.

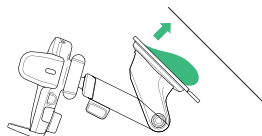

1. Remove the plastic cover from the Suction Cup and press the Mount firmly onto the windshield.

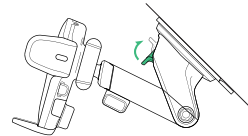

2. Push the Locking Lever down to engage the suction.

Connecting Power

! The Easy One Touch Connect Pro is powered via a micro-USB cable. There is no off/on switch on the device. Once it is plugged in, the device will remain on unless the vehicle shuts off power when in parking mode.

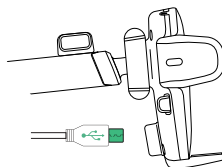

1. Plug the micro-USB cable into the USB port on the back of the Mounting Head.

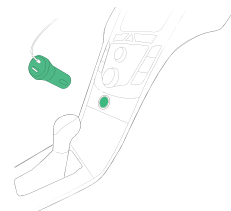

2. Insert the Car Charger into your vehicle's power port.

Using The Easy One Touch Mechanism

The Easy One Touch lock and release mechanism makes it simple to mount & retrieve smartphones in seconds.

Mounting

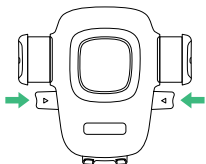

Step 1
Press the Release Bars in.

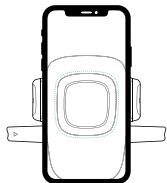

Step 2
Press your device against the Easy One Touch trigger button. The mount's Locking Side Arms will automatically close on contact and hold the device during the driving journey.

Releasing

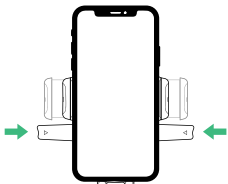

Press the Release Bars in one hand to simultaneously retrieve the device.

Adjusting the Mount

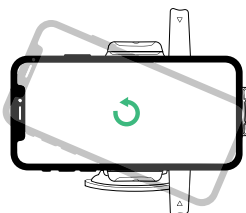

Cradle Knob
Loosen to rotate Cradle into landscape mode. Tighten to lock in desired position.

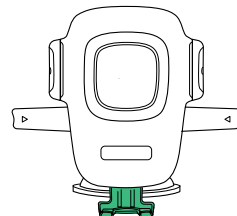

Foot Knob
Located on the lower back of Cradle. Loosen to re-position mount's foot. Foot can be adjusted up and down or side-to-side.

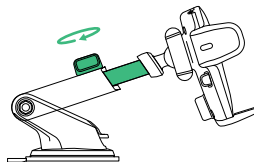

Telescopic Knob
Located on top of Telescopic Arm, loosen to extend the arm, and tighten to secure distance.

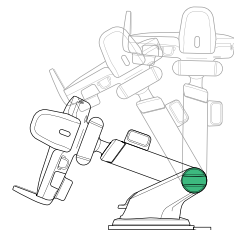

Pivot Knob
On the side of the Mount Base, turning allows you to pivot telescopic arm. Tighten to secure position.

04 The Alexa User Experience

Welcome to Alexa

You can talk to Alexa on your Easy One Touch Connect Pro. With Alexa, you can ask to get directions, play music, place calls, listen to audiobooks hear the news, check the weather, control smart home devices, and more—all while you keep your hands on the wheel and eyes on the road.

The Easy One Touch Connect Pro supports access to tens of thousands of Alexa skills right from your vehicle.

- ! Some Alexa Skills may require an Amazon Prime membership.
- ! Make sure your phone's Bluetooth is on and connected to your car's Bluetooth.
- ! The Easy One Touch Connect Pro with Built-In Alexa uses your data when not connected to WiFi. A clear network connection is needed for Alexa to work, otherwise there may be delays or interruptions. iOttie is not liable for data usage.
- ! Alexa streams from the cloud. Please note that this may use data. Data charges may apply.
- ! Alexa streams media instead of local files. Please note that this may use data. iOttie is not liable for data usage.

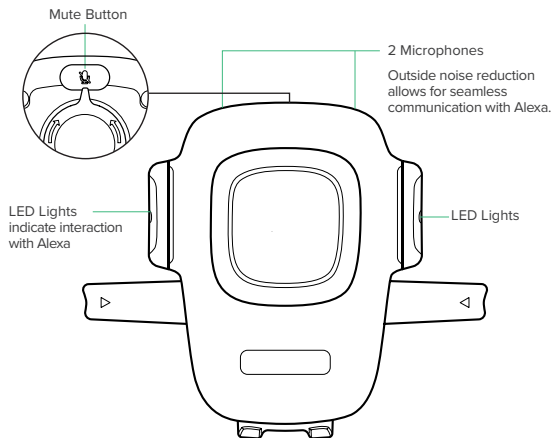

Alexa LED Indicators

Solid White		Powering On
Flashing Orange		Waiting for Bluetooth connection
Solid Orange		Device not found; still searching
Flashing Cyan		Will flash 3x and turn off. This means that it is connected.
Solid Cyan		Will turn on for a few seconds after saying the Wake Word.
Alternating Dark Blue & Cyan		Thinking
Flashing Red		Device Not Connected
Solid Red		Mute
No Light		No interaction in progress

Alexa App Settings & Tips

1. If you haven't already, please download the Alexa app and sign in to the Alexa app.
2. Navigate to the top left of the Alexa App home screen and select Add Device > Automotive to add your Easy One Touch Connect Pro.
3. Depending on your personal preferences, you can change desired settings in the Alexa app.

Navigation

Alexa will use your default maps app. To use a specific map (i.e. Waze or Google Maps) the default must be changed within the Alexa app.

1. Go to the menu and select "Settings"
2. Select "Traffic"
3. Select "Default Navigation App"

Music

When playing music, Alexa will default to Amazon Music. If using another service, the default must be changed within the Alexa app.

1. Go to the menu and select "Settings"
2. Select "Music & Podcasts"
3. Select "Default Services"

Call & Text messaging

To enable Voice Messaging and Calling features, please enable Alexa access to your contacts for seamless communication.

*Alexa App menu names subject to change at any time.

Things to Try with Alexa

With Alexa, users can ask for directions, play music, make hands-free calls, control smart home devices, and much more. Just ask!



Navigation

Alexa, navigate to Prospect Park.
Alexa, take me to the nearest gas station.
Alexa, get directions to home.



Music

Alexa, turn up the volume.
Alexa, play rock music.
Alexa, rewind 15 seconds.



Communication

Alexa, call Home.
Alexa, text "Hello" to John.
Alexa, call Hannah.



Miscellaneous

Alexa, find a nearby gas station.
Alexa, what's the weather?
Alexa, tell me a story.
Alexa, resume my audiobook.
Alexa, lock the front door.
Alexa, what's on my to do list?
Alexa, how does my day look?
Alexa, what movies are playing?
Alexa, what's the news?

Indice

Veillez suivre ces étapes dans l'ordre ci-dessous pour configurer votre appareil correctement!

01 Télécharger les applications iOttie Connect et Amazon Alexa

02 Informations produit

Qu'y a-t-il dans la boîte?

Spécifications de produits

Spécifications du chargeur de voiture

Informations de sécurité

03 Mise en place du produit

Assemblage et installation

Connecter l'alimentation

Utilisation du mécanisme Easy One Touch

Réglage du support

04 L'expérience utilisateur Alexa

Bienvenue à Alexa

Paramètres et conseils de l'application Alexa

Choses à essayer avec Alexa

01 Télécharger les applications iOttie Connect et Amazon Alexa

Téléchargez l'application iOttie Connect et l'application Amazon Alexa dans l'Apple App Store ou dans le Googleplay Store de votre smartphone.



L'application iOttie Connect vous permet d'installer le dernier micrologiciel de l'appareil pour des performances et une gestion optimales. Suivez les instructions de l'application et mettez à jour le micrologiciel de votre appareil.

Suivez les instructions de l'application et mettez à jour le micrologiciel de votre appareil.



L'application Alexa sera exécutée en arrière-plan pour recevoir des commandes vocales.

Une fois connecté à l'application Amazon Alexa, vous pouvez définir Musique, Navigation et autres préférence pour utiliser vos applications préférées.

! Assurez-vous d'utiliser une connexion WiFi ou cellulaire et une source d'alimentation fiable.

02 Informations produit

Qu'y a-t-il dans la boîte?

Berceau, base d'aspiration, double chargeur de voiture avec câble micro USB, tableau de bord, manuel d'utilisation, guide de démarrage rapide.

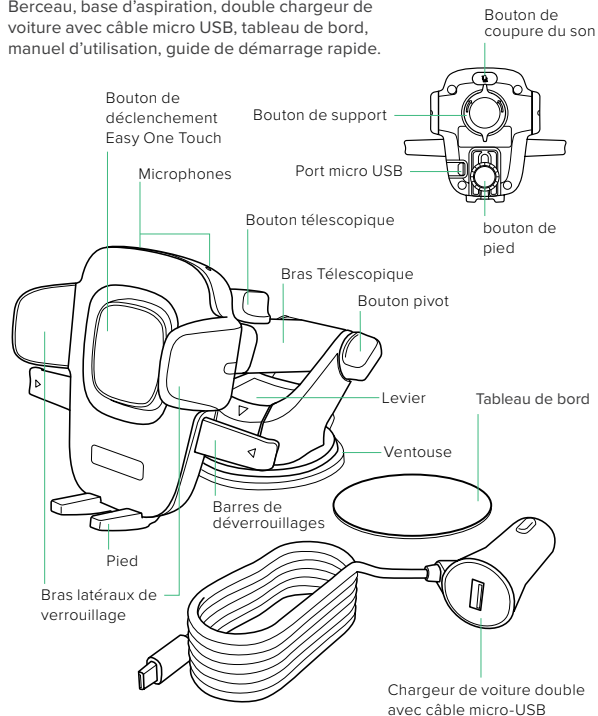

Spécifications de produit

Article	Spécifications
Entrée	5V/1A
Port de chargement	Micro USB
Profondeur	2.25"
Largeur	4.25"
Hauteur	3.6"
Poids	3.345 oz

Spécifications du chargeur de voiture

Entrée	Sortie
12V-24V	USB A 5V/2.1A MICRO USB 5V/1A

Informations de sécurité

- ! Soyez toujours prudent, n'installez pas cet appareil en conduisant.
- ! Déverrouillage intelligent d'Android Setup sur votre appareil. Veuillez ajouter un appareil de confiance dans les paramètres. Certaines fonctionnalités ne fonctionnent que si le déverrouillage intelligent est activé.
- ! iPhone iOS et autres utilisateurs de Face ID : ne pas utiliser en conduisant!

03 Mise en place du produit

Assemblage et installation

1. Assemblage du support

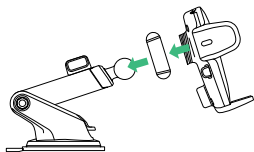

A. Connecter le support de montage avec la rotule.

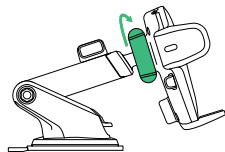

B. Ensuite, serrez le bouton du support.

2. Sélection d'un emplacement

Choisissez une méthode d'installation: Tableau de bord/Surface plane ou Pare-brise/Verre bombé

Option A

Tableau de bord ou installation sur une surface plane

Choisissez une zone sur une surface plane du tableau de bord du véhicule et essuyez toute poussière ou tout débris de la surface.

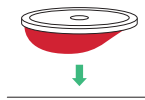

1. Retirez le film protecteur du disque du tableau de bord et collez le disque à l'endroit souhaité.

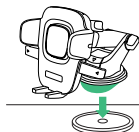

2. Retirez la protection en plastique de la ventouse et appuyez fermement le support sur le tableau de bord.

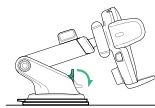

3. Poussez le levier de verrouillage vers le bas pour engager l'aspiration.

Option B

Choisissez une méthode d'installation

Tableau de bord/Surface plane ou Pare-brise/Verre bombé.

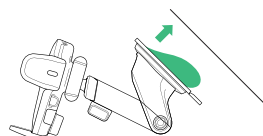

1. Retirez la protection en plastique de la ventouse et appuyez fermement le support sur le pare-brise.

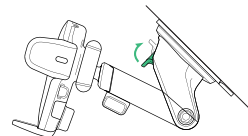

2. Poussez le levier de verrouillage vers le bas pour engager l'aspiration.

Connecter l'alimentation

! Le Easy One Touch Connect Pro est alimenté par un câble micro-USB. Il n'y a pas d'interrupteur marche/arrêt sur l'appareil. Une fois branché, l'appareil reste allumé, sauf si le véhicule coupe l'alimentation en mode stationnement.

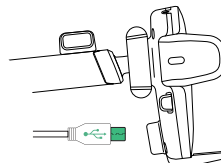

1. Branchez le câble micro-USB dans le port USB à l'arrière de la tête de montage.

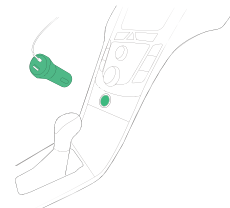

2. Insérez le chargeur de voiture dans le port d'alimentation de votre véhicule.

Utilisation du mécanisme Easy One Touch

Le mécanisme de verrouillage et de déverrouillage Easy One Touch facilite le montage et la récupération des smartphones en quelques secondes.

Montage

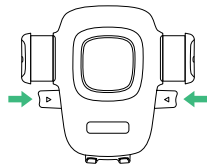

Étape 1
Enfoncez les barres de libération.

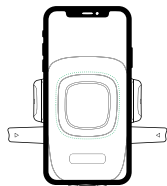

Étape 2
Appuyez sur votre appareil contre le bouton de déclenchement Easy One Touch. Les bras latéraux de verrouillage du support se ferment automatiquement au contact et maintiennent l'appareil pendant le trajet.

Libération

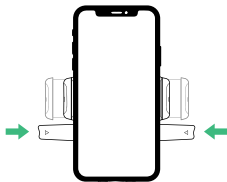

Appuyez sur les barres de déclenchement d'une main pour récupérer simultanément l'appareil.

Réglage du support

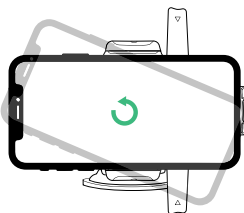

Bouton du support

Desserrer pour faire pivoter le dossier en mode paysage. Serrer pour verrouiller dans la position souhaitée.

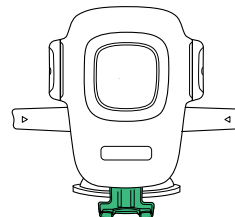

Bouton de pied

Desserrer pour faire pivoter le dossier en mode paysage. Serrer pour verrouiller dans la position souhaitée.

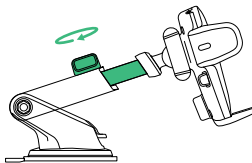

Bouton télescopique

Sur la partie supérieure du bras télescopique, desserrez pour étendre le bras, et serrez pour bloquer à la bonne longueur.

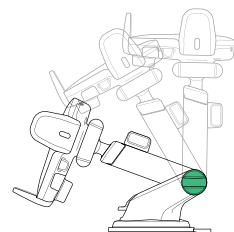

Bouton pivot

Sur le côté de la base de montage, la rotation permet de faire pivoter le bras télescopique. Serrez pour sécuriser la position.

04 L'expérience utilisateur Alexa

Bienvenue à Alexa

Vous pouvez parler à Alexa sur votre Easy One Touch Connect Pro. Avec Alexa, vous pouvez demander votre chemin, écouter de la musique, passer des appels, écouter des livres audio, écouter les nouvelles, vérifier la météo, contrôler des appareils domestiques intelligents, et plus encore - tout en gardant les mains sur le volant et les yeux sur la route.

Le Easy One Touch Connect permet d'accéder à des dizaines de milliers de compétences Alexa directement depuis votre véhicule. Pour une expérience optimale, veuillez suivre les instructions détaillées dans le manuel ou dans l'application iOttie connect.

- ! Certaines compétences Alexa peuvent nécessiter un abonnement Amazon Prime.
- ! Assurez-vous que le Bluetooth de votre téléphone est activé et connecté au Bluetooth de votre voiture.
- ! Le Easy One Touch Connect Pro avec Alexa intégré utilise vos données lorsqu'il n'est pas connecté au WiFi. Une connexion réseau claire est nécessaire pour qu'Alexa fonctionne, sinon il peut y avoir des retards ou des interruptions. iOttie n'est pas responsable de l'utilisation des données.
- ! Alexa diffuse à partir du Cloud. Veuillez noter que cela peut utiliser des données. Des frais de données peuvent s'appliquer.
- ! Alexa diffuse des médias en streaming au lieu de fichiers locaux. Veuillez noter que cela peut utiliser des données. iOttie n'est pas responsable de l'utilisation des données.

Bouton de coupure du son

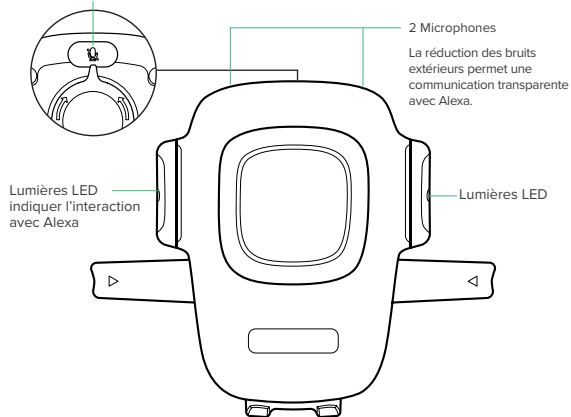

Indicateur LED Alexa

Blanc fixe		Mise sous tension
Orange clignotant		Appareil de recherche
Vendu orange		Appareil non trouvé toujours en recherche
Cyan clignotant		Clignoteront 3 fois et s'éteindront. Cela signifie que la connexion est réussie.
Cyan fixe		s'allume pendant quelques secondes après avoir prononcé le mot d'éveil.
Alternance de bleu foncé et de cyan		réflexion
Rouge clignotant		Appareil non connecté
Rouge solide		Muet
Pas de lumière		Pas d'interaction en cours

Paramètres et conseils de l'application Alexa

1. Si vous ne l'avez pas encore fait, veuillez télécharger l'application Alexa et vous connecter à l'application Alexa.
2. Naviguez en haut à gauche de l'écran d'accueil de l'application Alexa et sélectionnez Add Device > Automotive pour ajouter votre Easy One Touch Connect Pro
3. En fonction de vos préférences personnelles, vous pouvez modifier les paramètres souhaités dans l'application Alexa.

Navigation

Alexa utilisera votre application de carte par défaut. Pour utiliser une carte spécifique (par exemple Waze ou Google Maps), la valeur par défaut doit être modifiée dans l'application Alexa.

1. Allez dans le menu et sélectionnez "Paramètres"
2. Sélectionnez "Trafic"
3. Sélectionnez "application de navigation par défaut"

Musique

Lorsqu'elle joue de la musique, Alexa passe par défaut sur Amazon Music. Si vous utilisez un autre service, la valeur par défaut doit être modifiée dans l'application Alexa.

1. Allez dans le menu et sélectionnez les paramètres
2. Sélectionnez "Musique & Podcasts"
3. Sélectionnez "Services par défaut"

Appels et messagerie texte

Pour activer la messagerie vocale et les fonctions d'appel, veuillez activer l'accès Alexa à vos contacts pour une communication transparente.

*Les noms des menus de l'application Alexa peuvent être modifié à tout moment.

Choses à essayer avec Alexa

Avec Alexa, les utilisateurs peuvent demander leur chemin, écouter de la musique, passer des appels mains libres, contrôler des appareils domestiques intelligents, et bien plus encore. Il suffit de demander!



Navigation

Alexa, navigue jusqu'à Prospect Park
Alexa, emmène-moi à la station-service la plus proche
Alexa, trouve le chemin pour rentrer à la maison.



Musique

Alexa, augmente le volume.
Alexa, joue de la musique rock.
Alexa, rembobine de 15 secondes.



Communication

Alexa, appelle la maison.
Alexa, texte « Bonjour » à John.
Alexa, appelle Hannah.



Divers

Alexa, trouve une station-service à proximité.
Alexa, quel temps fait-il?
Alexa, raconte-moi une histoire.
Alexa, reprends mon livre audio.
Alexa, ferme la porte d'entrée.
Alexa, qu'est-ce qui est sur ma liste de tâches ?
Alexa, comment se présente ma journée?
Alexa, quels sont les films qui passent?
Alexa, quelles sont les nouvelles?

Indice

Segui questi passaggi nell'ordine seguente per impostare correttamente il tuo dispositivo!

01 Scarica le app iOttie Connect & Amazon Alexa

02 Informazioni sul prodotto

Contenuto della confezione

Caratteristiche del prodotto

Caratteristiche del caricatore per auto

Informazioni sulla sicurezza

03 Installazione del prodotto

Montaggio e installazione

Collegamento dell'alimentazione

Utilizzo del meccanismo Easy One Touch

Regolazione del supporto

04 L'esperienza utente di Alexa

Benvenuto su Alexa

Impostazioni e consigli sull'app di Alexa

Cose da provare con Alexa

01 Scarica le app iOttie Connect & Amazon Alexa

Scarica le app iOttie Connect e Amazon Alexa da Apple App Store o Google Play Store sul tuo smartphone.



L'app iOttie Connect ti garantisce l'installazione del firmware più recente sul tuo dispositivo per prestazioni e gestione ottimali del dispositivo.

Segui le istruzioni nell'app e aggiorna il firmware del tuo dispositivo.



L'app Alexa di Amazon verrà eseguita in background per ricevere comandi ad attivazione vocale.

Una volta effettuato l'accesso all'app Amazon Alexa, è possibile impostare la musica, la navigazione e altre preferenze per utilizzare le tue app preferite.

! Assicurati di utilizzare una connessione Wi-Fi o dati affidabile e un cavo di alimentazione.

02 Informazioni sul prodotto

Contenuto della confezione

Supporto, base a ventosa, doppio caricatore per auto con cavo micro USB, cuscinetto per cruscotto, manuale utente, guida rapida.

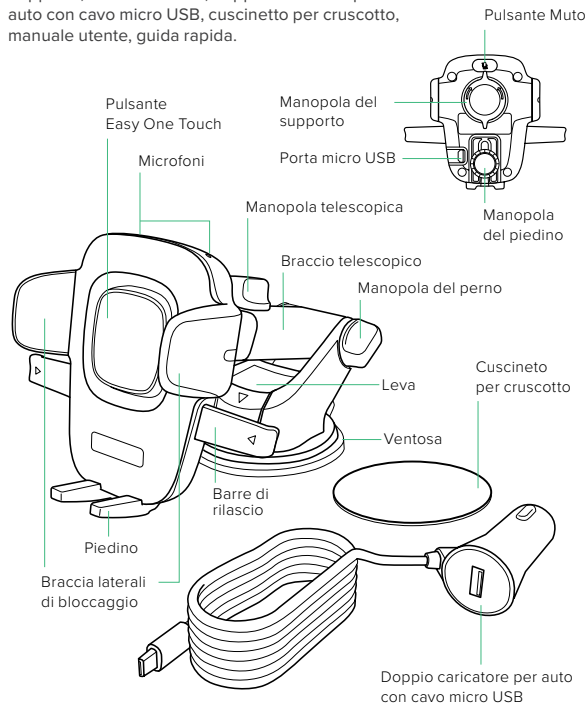

Caratteristiche del prodotto

Elemento	Caratteristiche
Ingresso	5V/1A
Porta Di Carica	Micro USB
Profondità	2.25"
Larghezza	4.25"
Altezza	3.6"
Peso	95 gr

Caratteristiche del caricatore per auto

Ingresso	Uscita
12V-24V	USB A 5V/2.1A MICRO USB 5V/1A

Informazioni sulla sicurezza

- ! Rimani in sicurezza, non installare questo dispositivo durante la guida.
- ! Per telefoni Android: imposta lo sblocco intelligente sul tuo dispositivo. Aggiungi un dispositivo affidabile nelle impostazioni. Alcune funzioni si attivano solo quando è abilitato lo sblocco intelligente.
- ! Per iPhone iOS & altri utenti Face ID: non utilizzare durante la guida!

03 Installazione del prodotto

Montaggio e installazione

1. Montaggio del supporto

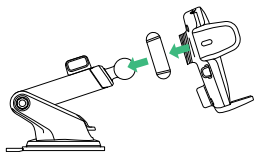

A. Collega il supporto di montaggio con il giunto sferico.

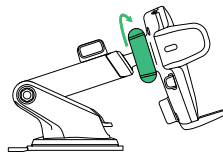

B. Serra la manopola del supporto.

2. Seleziona un luogo

Scegli un metodo di installazione: Cruscotto/superficie piana (A) o parabrezza/vetro curvo (B)

Opzione A

Installazione su cruscotto o superficie piana

Scegli una posizione di montaggio prima di staccare la pellicola e assicurati che sia piana e priva di polvere o detriti.

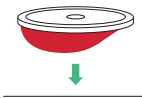

1. Stacca la pellicola protettiva del tappetino per cruscotto e incollala nella posizione che desideri.



2. Rimuovi la copertura di plastica della ventosa e premi fermamente il supporto sul tappetino per cruscotto.

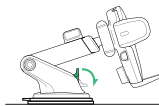

3. Spingi la leva di bloccaggio verso il basso per inserire la ventosa.

Opzione B

Installazione su parabrezza o vetro curvo

Scegli una posizione di montaggio prima di staccare la pellicola e assicurati che sia priva di polvere o detriti.

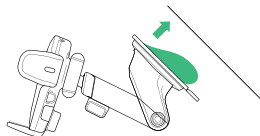

1. Rimuovi la copertura di plastica dalla ventosa e premi fortemente il supporto sul parabrezza.

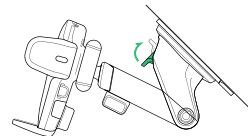

2. Spingi la leva di bloccaggio verso il basso per attaccare la ventosa.

Collegamento dell'alimentazione

! Easy One Touch Connect Pro è alimentato tramite un cavo micro USB. Non c'è un interruttore di spegnimento/accensione sul dispositivo. Una volta collegato, il dispositivo rimarrà acceso a meno che il veicolo non interrompa l'alimentazione durante il parcheggio.

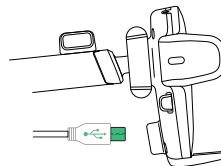

1. Inserisci il cavo micro USB nella porta USB sul retro della testa del supporto.

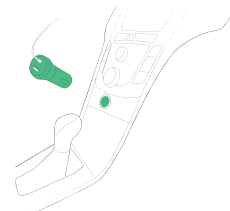

2. Inserisci il caricatore per auto nella porta di alimentazione del veicolo.

Utilizzo del meccanismo Easy One Touch

Il meccanismo di blocco e rilascio Easy One Touch rende semplice montare e recuperare gli smartphone in pochi secondi.

Montaggio

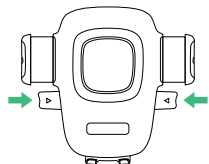

Passo 1
Premi le barre di rilascio.

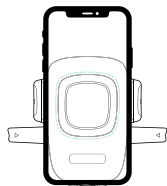

Passo 2
Premi il tuo dispositivo contro il pulsante di attivazione Easy One Touch. Le braccia laterali di bloccaggio del supporto si chiuderanno automaticamente al contatto e tratterranno il dispositivo durante il viaggio.

Rilascio

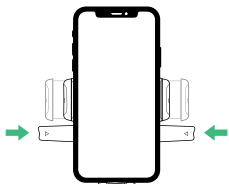

Premi le barre di rilascio in una mano per recuperare simultaneamente il dispositivo.

Regolazione del supporto

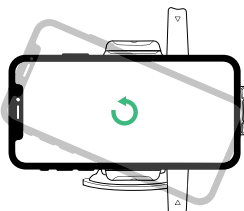

Manopola del supporto

Allenta per ruotare il supporto in posizione orizzontale. Stringi per bloccare il supporto nella posizione che desideri.

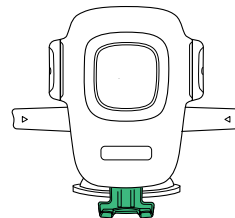

Manopola del piedino

Situata nella parte posteriore del supporto, allentala per riposizionare il piedino del supporto. Il piedino può essere regolato su e giù o da destra a sinistra.

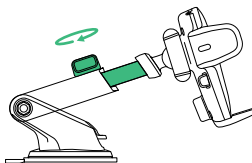

Manopola telescopica

Situata sulla parte superiore del braccio telescopico, allentala per estendere il braccio e stringi per fissare la distanza.

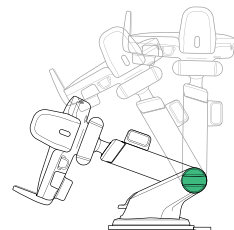

Manopola del perno

Sul lato della base di montaggio, girandola si può far ruotare il braccio telescopico. Stringi per bloccarlo in posizione.

04 L'esperienza utente di Alexa

Benvenuto su Alexa

Puoi parlare con Alexa sul tuo Easy One Touch Connect Pro. Con Alexa, puoi chiedere indicazioni, riprodurre musica, effettuare chiamate, ascoltare audiolibri, sentire le notizie, controllare il meteo, gestire i dispositivi domestici intelligenti e altro ancora, il tutto mentre tieni le mani sul volante e gli occhi sulla strada.

Easy One Touch Connect Pro supporta l'accesso a decine di migliaia di abilità di Alexa direttamente dal tuo veicolo.

! Alcune abilità di Alexa potrebbero richiedere un'iscrizione ad Amazon Prime.

! Assicurati che il Bluetooth del tuo telefono sia acceso e collegato al Bluetooth della tua auto.

! Easy One Touch Connect Pro con Alexa integrata utilizza i tuoi dati quando non è collegato al WiFi. È necessaria una connessione di rete affidabile per far funzionare Alexa, altrimenti ci possono essere ritardi o interruzioni. iOttie non è responsabile per l'utilizzo dei dati.

! Alexa trasmette dal cloud e ciò può richiedere l'utilizzo dei dati che può comportare dei costi aggiuntivi.

! Alexa trasmette media invece di file locali e ciò può richiedere l'utilizzo dei dati. iOttie non è responsabile per l'utilizzo dei dati.

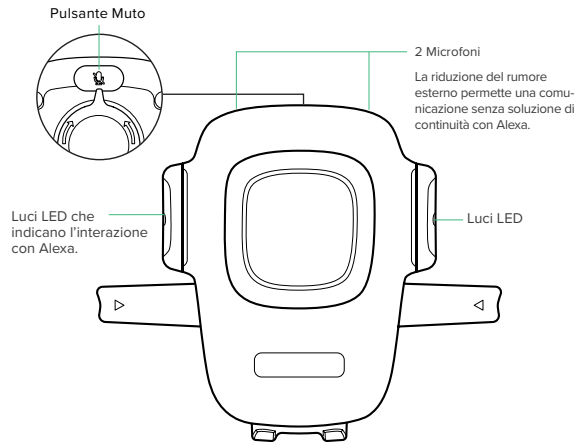

Indicatori LED di Alexa

Bianco fisso		Accensione
Arancione lampeggiante		In attesa della connessione Bluetooth
Arancione fisso		Dispositivo non trovato; continua la ricerca
Blu lampeggiante		Lampeggerà per tre volte e poi si spegnerà. Significa che il dispositivo è connesso.
Blu fisso		Si attiverà per alcuni secondi dopo aver pronunciato la parola di attivazione.
Blu chiaro e scuro alternati		Pausa
Rosso lampeggiante		Dispositivo non connesso
Rosso fisso		Muto
Nessuna luce		Nessuna interazione in corso

Impostazioni e consigli sull'app di Alexa

1. Se non l'hai ancora fatto, scarica e registrati sull'app di Alexa.
2. Vai in alto a sinistra della schermata iniziale dell'app di Alexa e seleziona **Aggiungi dispositivo > Auto** per aggiungere il tuo Easy One Touch Connect Pro.
3. A seconda delle preferenze personali, è possibile modificare le impostazioni desiderate nell'app di Alexa.

Navigazione

Alexa utilizzerà la tua app di mappe predefinita. Per utilizzare una mappa specifica (ad esempio Waze o Google Maps), deve essere cambiata l'impostazione nell'app di Alexa.

1. Vai su menu e seleziona "Impostazioni"
2. Seleziona "Traffico"
3. Seleziona "App di navigazione predefinita"

Musica

Quando si riproduce musica, Alexa sarà impostata su Amazon Music. Se si vuole utilizzare un altro servizio, l'impostazione predefinita deve essere cambiata nell'app di Alexa.

1. Vai su menu e seleziona "Impostazioni"
2. Seleziona "Musica & Podcast"
3. Seleziona "Servizi predefiniti"

Chiamate e messaggi di testo

Per abilitare le funzioni di messaggistica vocale e di chiamata, abilita l'accesso di Alexa ai tuoi contatti per una comunicazione senza soluzione di continuità.

* I nomi dei menu della app di Alexa possono essere soggetti a modifiche in qualsiasi momento.

Cose da provare con Alexa

Con Alexa, gli utenti possono chiedere indicazioni, riprodurre musica, effettuare chiamate in vivavoce, gestire i dispositivi domestici intelligenti e molto altro. Basta chiedere!



Navigazione

Alexa, vai verso Prospect Park.
Alexa, portami alla stazione di servizio più vicina.
Alexa, portami a casa.



Musica

Alexa, alza il volume.
Alexa, riproduci musica rock.
Alexa, torna indietro di 15 secondi.



Comunicazione

Alexa, chiama Casa.
Alexa, scrivi "Ciao" a John.
Alexa, chiama Hannah.



Varie

Alexa, trova la stazione di servizio più vicina.
Alexa, che tempo fa?
Alexa, raccontami una storia.
Alexa, riprendi il mio audiolibro.
Alexa, chiudi la porta di ingresso.
Alexa, cosa c'è sulla mia lista di cose da fare?
Alexa, cosa devo fare oggi?
Alexa, quali film posso vedere?
Alexa, che notizie ci sono?

Index

Bitte folgen Sie diesen Schritten in der unten aufgeführten Reihenfolge, um Ihr Gerät richtig einzurichten!

01 Laden Sie die Apps iOttie Connect und Amazon Alexa herunter

02 Produktinformationen

Was ist in der Box?

Produktspezifikationen

Spezifikationen des Ladegeräts fürs Fahrzeug

Sicherheitsinformationen

03 Einrichtung des Produkts

Zusammenbau und Installation

Strom anschließen

Nutzung des einfachen One-Touch-Mechanismus

Anpassen der Halterung

04 Die Alexa-Nutzererfahrung

Willkommen bei Alexa

Einstellungen und Tipps für die Alexa-App

Tipps zum Ausprobieren mit Alexa

01 Laden Sie die Apps iOttie Connect und Amazon Alexa herunter

Laden Sie die iOttie Connect-App und die Amazon Alexa-App aus dem Apple App Store oder dem GooglePlay Store auf Ihr Smartphone herunter.



Die iOttie Connect-App stellt sicher, dass Sie die neueste Gerätefirmware für die bestmögliche Leistung und Geräteverwaltung installiert haben. Befolgen Sie die Anleitungen in der App und aktualisieren Sie Ihre Gerätefirmware.

Folgen Sie den Anweisungen in der App und aktualisieren Sie die Firmware Ihres Geräts.



Die Alexa-App wird im Hintergrund betrieben und bereit sein, sprachaktivierte Befehle zu empfangen. Sobald Sie sich bei der Amazon Alexa-App angemeldet haben, können Sie Musik, Navigation und andere Präferenzen einstellen, um Ihre bevorzugten Apps zu verwenden.

! Vergewissern Sie sich, dass Sie eine zuverlässige WLAN- oder zellulare Datenverbindung und Stromquelle benutzen.

02 Produktinformationen

Was ist in der Box?

Halterung, Saugbasis, Ladegerät für zwei Autos mit Micro-USB-Kabel, Armaturenbrett Pad, Benutzerhandbuch, Kurzanleitung.

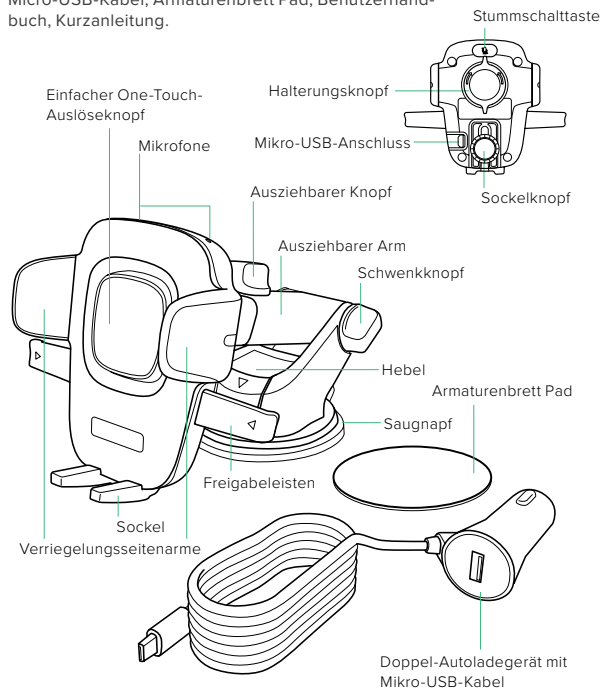

Produktspezifikationen

Artikel	Spezifikationen
Eingang	5V/1A
Ladeanschluss	Micro USB
Tiefe	2.25"
Breite	4.25"
Höhe	3.6"
Gewicht	3.345 oz

Spezifikationen des Ladegeräts fürs Fahrzeug

Eingang	Ausgang
12V-24V	USB A 5V/2.1A MICRO USB 5V/1A

Sicherheitsinformationen

- ! Gehen Sie immer auf Nummer sicher und richten Sie dieses Gerät nie während der Fahrt ein.
- ! Aktivieren Sie Smart Unlock bei der Android-Einrichtung ihres Geräts. Bitte fügen Sie in den Einstellungen ein vertrauenswürdigeres Gerät hinzu. Bestimmte Funktionen funktionieren nur, wenn Smart Unlock aktiviert ist.
- ! iPhone iOS und andere Face-ID-Benutzer: Nicht während der Fahrt benutzen!

03 Einrichtung des Produkts

Zusammenbau und Installation

1. Zusammenbau der Halterung

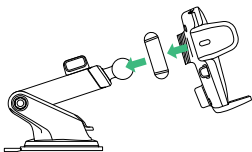

A. Verbinden Sie die Aufnahmehalterung mit dem Kugelgelenk.

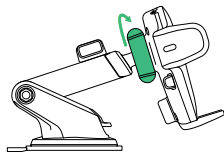

B. Drehen Sie dann den Halterungsknopf fest.

2. Wählen Sie einen Platz aus

Wählen Sie eine Installationsmethode aus: Armaturenbrett/flache Oberfläche oder Windschutzscheibe/gewölbtes Glas.

Option A

Dashboard or Flat Surface Installation

Choose an area on a flat surface on the vehicle's dashboard and wipe any dust or debris from the surface.

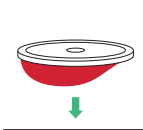

1. Entfernen Sie die Schutzfolie des Armaturenbrett Pad ab und kleben Sie das Pad an die gewünschte Stelle.



2. Entfernen Sie die Kunststoffabdeckung am Saugnapf und drücken Sie die Halterung fest auf das Armaturenbrett Pad.

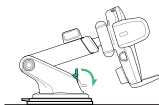

3. Drücken Sie den Verriegelungshebel nach unten, um die Absaugung zu aktivieren.

Option B

Installation der Windschutzscheibe oder Installation des gebogenen Glases

Wählen Sie einen Ort auf der Windschutzscheibe und wischen Sie Staub oder Schmutz von der Windschutzscheibe ab Oberfläche.

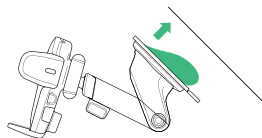

1. Entfernen Sie die Kunststoffabdeckung am Saugnapf und drücken Sie die Halterung fest auf die windschutzscheibe.

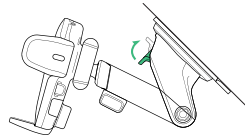

2. Drücken Sie den Verriegelungshebel nach unten, um die Absaugung zu aktivieren.

Strom anschließen

! Easy One Touch Connect Pro wird über ein Mikro-USB-Kabel mit Strom versorgt. Am Gerät befindet sich kein Aus/Ein-Schalter. Sobald es eingesteckt ist, bleibt das Gerät eingeschaltet, es sein denn, das Fahrzeug schaltet den Strom ab, wenn es sich im Parkmodus befindet.

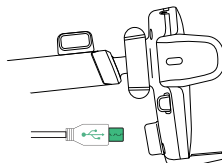

1. Verbinden Sie das Mikro-USB-Kabel mit dem USB-Anschluss auf der Rückseite des zu installierenden Oberteils.

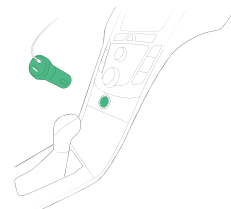

2. Stecken Sie das Ladegerät für Ihr Fahrzeug in den Stromanschluss Ihres Fahrzeugs.

Nutzung des einfachen One-Touch-Mechanismus

Der Easy One Touch-Verriegelungs- und Freigabemechanismus ermöglicht es ganz einfach, Smartphones in Sekundenschnelle zu befestigen und abzunehmen.

Installation

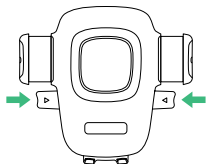

Schritt 1
Drücken Sie die Freigabeleisten nach innen.

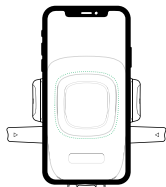

Schritt 2
Drücken Sie Ihr Gerät gegen den Easy One Touch-Auslöseknopf. Die seitlichen Verriegelungsarme der Halterung schließen sich bei Kontakt automatisch und sorgen so dafür, dass das Gerät während der Fahrt festgehalten wird.

Entfernen Sie das Gerät

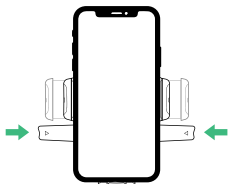

Drücken Sie die Freigabeleisten mit einer Hand nach innen, um das Gerät zur gleichen Zeit zu entnehmen.

Anpassung der Installation

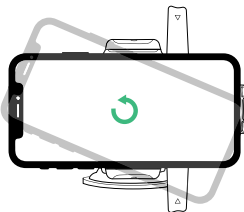

Halterungsknopf

Lösen Sie ihn, um die Halterung in den Querformat-Modus zu rotieren. Drehen Sie ihn fest, um ihn in der gewünschten Position zu arretieren.

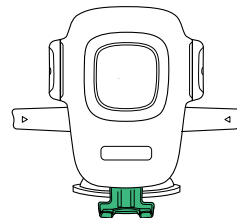

Sockelknopf

Befindet sich auf der unteren Rückseite der Halterung. Lösen Sie ihn, um den Sockel der Installation erneut zu positionieren. Der Sockel kann nach oben und unten oder von Seite zu Seite eingestellt werden.

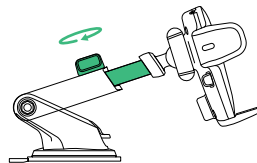

Ausziehbarer Knopf

Befindet sich oben auf dem ausziehbaren Arm. Lösen Sie ihn, um den Arm zu verlängern, und drehen Sie ihn fest, um den Abstand zu sichern.

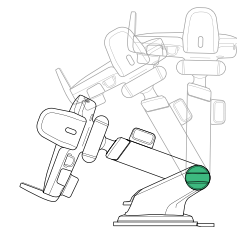

Drehknopf

An der Seite des Halterungssockels können Sie den ausziehbaren Arm schwenken. Ziehen Sie ihn fest, um die Position zu sichern.

04 Die Alexa-Nutzererfahrung

Willkommen bei Alexa







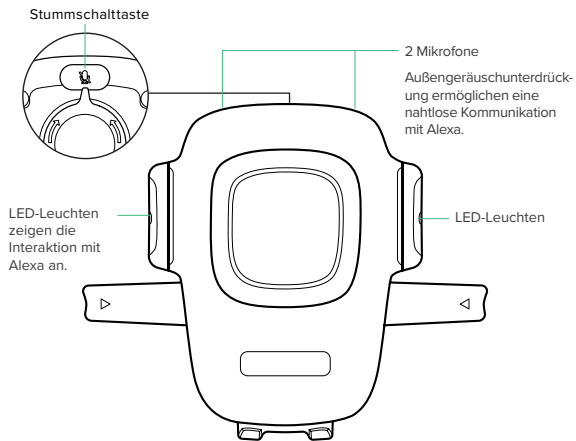

Sie können mit Alexa über Ihr Easy One Touch Connect Pro sprechen. Mit Alexa können Sie nach Wegbeschreibungen fragen, Musik hören, Anrufe tätigen, Hörbücher anhören, Nachrichten anhören, das Wetter abfragen, Smart-Home-Geräte steuern und vieles mehr - und das alles, während Sie die Hände am Lenkrad und die Augen auf der Straße behalten.

Das Easy One Touch Connect unterstützt den Zugriff auf Zehntausende von Alexa-Fähigkeiten und das direkt von Ihrem Fahrzeug aus. Für ein bestmögliches Erlebnis folgen Sie bitte den detaillierten Anweisungen im Handbuch oder der iOttie Connect-App.

- ! Einige Alexa-Fähigkeiten erfordern möglicherweise eine Amazon Prime-Mitgliedschaft.
- ! Stellen Sie sicher, dass das Bluetooth Ihres Telefons eingeschaltet und mit dem Bluetooth Ihres Fahrzeugs verbunden ist.
- ! Easy One Touch Connect Pro mit integrierter Alexa-Funktionalität verwendet Ihre Daten, wenn keine Verbindung zum WLAN besteht. Für den Betrieb von Alexa ist eine klare Netzwerkverbindung erforderlich, da es sonst zu Verzögerungen oder Unterbrechungen kommen kann. iOttie haftet nicht für die Datennutzung.
- ! Alexa streamt aus der Cloud. Bitte beachten Sie, dass dabei Daten verwendet werden können. Es können also Datengebühren anfallen.
- ! Alexa streamt Medien anstatt lokaler Dateien. Bitte beachten Sie, dass dabei Daten verwendet werden können. iOttie haftet nicht für die Datennutzung.



Alexa LED-Anzeigen

Durchgehend Weiß		Schaltet ein
Orange blinkend		Gerät sucht
Durchgehend Orange		Gerät nicht gefunden
Cyan blinkend		Blinkt 3 Mal und schaltet sich aus. Das bedeutet, dass es verbunden ist.
Durchgehend Cyan		Wird nach dem Weckwort für ein paar Sekunden eingeschaltet
Abwechselnd Dunkelblau und Cyan		Denkt nach
Rot blinkend		Gerät ist nicht angeschlossen
Durchgehend Rot		Stummgeschaltet
Kein Licht		Keine stattfindende Interaktion

Alexa App-Einstellungen und Tipps

1. Falls Sie es noch nicht getan haben, laden Sie bitte die Alexa App herunter und melden Sie sich bei der Alexa-App an.
2. Navigieren Sie zum oberen linken Rand des Alexa App Startbildschirms und wählen Sie Gerät hinzufügen > Automotive aus, um Ihr Easy One Touch Connect Pro hinzuzufügen.
3. Sie können beliebige Einstellungen abhängig von Ihren persönlichen Präferenzen in der Alexa-App ändern.

Navigation

Alexa wird Ihre Standard-Karten-App verwenden. Um eine bestimmte Karte (z. B. Waze oder Google Maps) zu verwenden, müssen Sie die Standardeinstellung in der Alexa-App ändern.

1. Gehen Sie zum Menü und wählen Sie Einstellungen
2. Wählen Sie "Verkehr" aus
3. Wählen Sie "Standardnavigations-App" aus

Musik

Beim Abspielen von Musik verwendet Alexa standardmäßig Amazon Music. Wenn Sie einen anderen Dienst verwenden wollen, muss der Standard innerhalb der Alexa-App geändert werden.

1. Gehen Sie zum Menü und wählen Sie Einstellungen
2. Wählen Sie "Musik & Podcasts" aus
3. Wählen Sie "Standard-Services" aus

Anrufe und Textnachrichten

Um die Funktionen für Sprachnachrichten und Anrufe zu aktivieren, aktivieren Sie bitte den Alexa-Zugriff auf Ihre Kontakte für eine nahtlose Kommunikation.

* Die Namen der Alexa App-Menüs können jederzeit geändert werden.

Was Sie mit Alexa ausprobieren sollten

Mit Alexa können Nutzer nach Wegbeschreibungen fragen, Musik abspielen, freihändig telefonieren, Smart Home-Geräte steuern und vieles mehr. Fragen Sie Alexa einfach!



Navigation

Alexa, navigiere mich zum Prospect Park.
Alexa, fahre mich zur nächsten Tankstelle.
Alexa, was ist die Wegbeschreibung nach Hause.



Musik

Alexa, mach das lauter.
Alexa, spiel Rockmusik.
Alexa, springe 15 Sekunden zurück.



Kommunikation

Alexa, rufe zuhause an.
Alexa, texte „Hallo“ an Hans.
Alexa, rufe Hannah an.



Sonstiges

Alexa, finde eine Tankstelle in der Nähe.
Alexa, wie ist das Wetter?
Alexa, erzähl mir eine Geschichte.
Alexa, ich will mein Hörbuch weiter anhören.
Alexa, schließ die Haustür ab.
Alexa, was steht auf meiner To-Do-Liste?
Alexa, wie sieht mein Tagesablauf aus?
Alexa, welche Kinofilme werden gespielt?
Alexa, was sagen die Nachrichten?
Alexa, what's the news?

Índice

¡Sigue estos pasos en el orden indicado para configurar tu dispositivo correctamente!

01 Descarga las aplicaciones iOttie Connect y Amazon Alexa

02 Información del producto

Qué hay en la caja?

Especificaciones del producto

Especificaciones del cargador para auto

Información de seguridad

03 Configuración del producto

Montaje e instalación

Conectar la energía

Usar el mecanismo Easy One Touch

Ajustar la montura

04 La experiencia del usuario de Alexa

Te damos la bienvenida a Alexa

Configuración de la aplicación Alexa y consejos

Cosas para probar con Alexa

01 Descarga las aplicaciones iOttie Connect y Amazon Alexa

Descarga la aplicación iOttie Connect y la aplicación Amazon Alexa en tu teléfono inteligente desde el Apple App Store o el Google Play Store.arga las aplicaciones iOttie Connect y Amazon Alexa.



La aplicación iOttie Connect se asegura de que tengas el último firmware instalado en el dispositivo para que el rendimiento y el manejo del dispositivo sean óptimos. Sigue las instrucciones en la aplicación y actualiza el firmware de tu dispositivo.

Siga las instrucciones en la aplicación y actualice el firmware de su dispositivo.



La aplicación Amazon Alexa estará funcionando en el fondo para recibir comandos activados por voz. Una vez que inicies sesión en la aplicación Amazon Alexa, podrás configurar Música, Navegación y otras preferencias para que uses tus Aplicaciones favoritas.

! Asegúrate de usar una conexión de WiFi o de datos móviles confiable y de estar conectado a energía.

02 Información del producto

Qué hay en la caja?

Base, base de succión, cargador dual para automóvil con cable micro USB, almohadilla para tablero de instrumentos, manual del usuario, guía de inicio rápido.

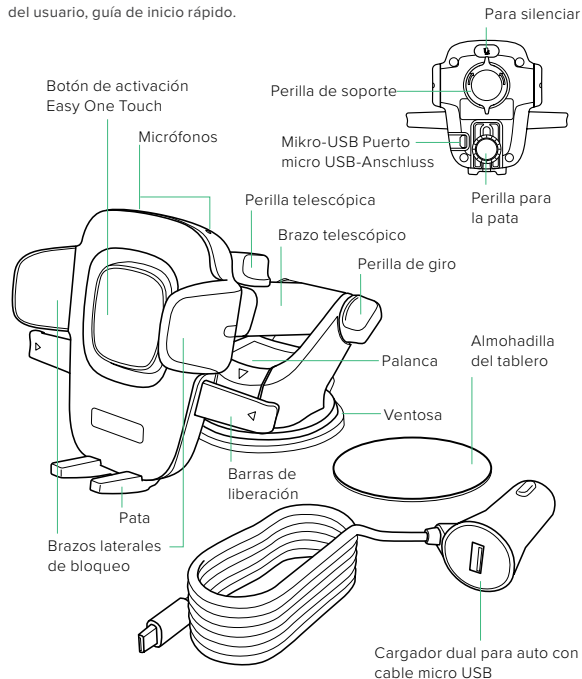

Especificaciones del producto

Elemento	Especificaciones
Entrada	5V/1A
Puerto de carga	Micro USB
Profundidad	2.25"
Ancho	4.25"
Altura	3.6"
Peso	3.345 oz

Especificaciones del cargador para auto

Entrada	Salida
12V-24V	USB A 5V/2.1A MICRO USB 5V/1A

Información de seguridad

- ! Siempre ten precaución; no configures este dispositivo mientras estés conduciendo.
- ! Configuración de desbloqueo inteligente en tu dispositivo Android. Agrega un dispositivo confiable en Configuración. Ciertas funciones solamente funcionan cuando el desbloqueo inteligente está habilitado.
- ! Usuarios de iPhone iOS y otros tipos de reconocimiento facial: ¡No lo uses mientras estés conduciendo!

03 Configuración del producto

Montaje e instalación

1. Ensamblar la montura

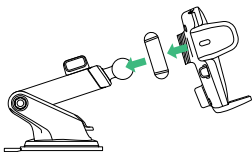

- A. Conecta el Soporte de la montura con la junta esférica.

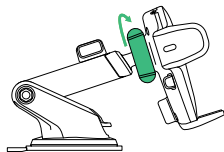

- B. Luego, ajusta la Perilla de soporte.

2. Seleccionar una ubicación

Elige un método de instalación: Tablero de instrumentos/superficie plana o parabrisas/vidrio curvo

Opción A

Instalación en tablero de instrumentos o superficie plana

Escoge un área en una superficie plana en el tablero de instrumentos del vehículo y limpia el polvo o los desechos que se encuentren en la superficie.

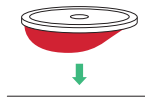

1. Retire la película protectora de la Almohadilla del tablero y péguela en la ubicación deseada en el tablero.



2. Retire la cubierta de plástico de la ventosa y presione el soporte firmemente sobre la almohadilla del tablero.

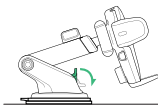

3. Empuja la Palanca de bloqueo hacia abajo para activar la succión.

Opción B

Instalación de parabrisas o instalación de vidrio curvo

Elija una ubicación en el parabrisas y limpie el polvo o los escombros de la superficie.

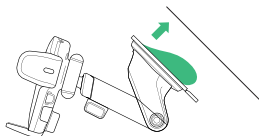

1. Retire la cubierta de plástico de la ventosa y presione el soporte firmemente sobre la parabrisas.

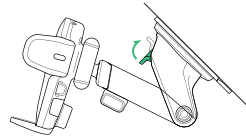

2. Empuje hacia abajo la palanca de bloqueo para activar la succión.

Conectar la energía

! El Easy One Touch Connect Pro recibe energía a través de un cable micro USB. El dispositivo no tiene un interruptor de encendido/apagado. Una vez que está enchufado, el dispositivo permanecerá encendido a menos que el vehículo apague la energía cuando esté en el modo estacionado.

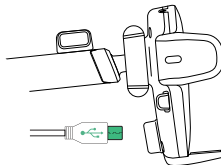

1. Conecta el cable micro USB al puerto USB en la parte trasera del cabezal de.

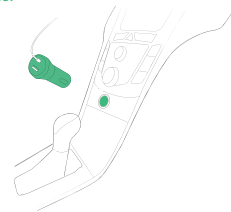

2. Inserta el Cargador para autos en el puerto de alimentación de tu vehículo.

Usar el mecanismo Easy One Touch

El mecanismo de bloqueo y liberación Easy One Touch hace que montar y desmontar teléfonos inteligentes sea fácil y tome tan solo unos segundos.

Montaje

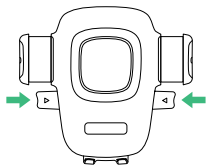

Paso 1
Presiona las barras de liberación hacia adentro.

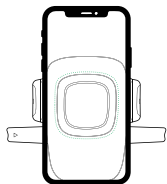

Paso 2
Presiona tu dispositivo contra el botón de activación Easy One Touch. Los brazos laterales de bloqueo de la montura se cerrarán automáticamente una vez que haya contacto y sostendrán el dispositivo mientras conduces.

Liberando

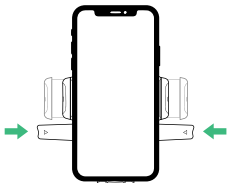

Liberación: Presiona las barras de liberación con una mano para liberar simultáneamente el dispositivo.

Ajustar la montura

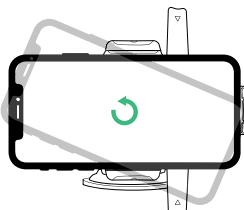

Perilla de soporte

Aflójala para girar el soporte al modo horizontal. Ajústala para bloquear en la posición deseada.

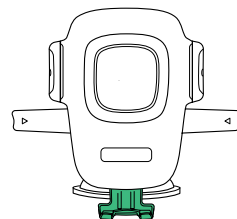

Perilla de la pata

Ubicada en la parte trasera inferior del soporte. Aflójala para volver a mover la pata de la montura. La pata se puede ajustar hacia arriba y hacia abajo o de un lado a otro.

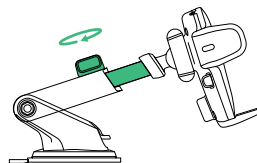

Perilla telescópica

Ubicada en la parte superior del Brazo telescópico. Aflójala para extender el brazo y ajústala para asegurar la distancia.

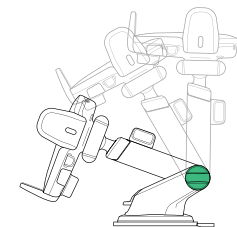

Perilla de giro

Del lado de la base de la montura, girarla permite rotar el brazo telescópico. Ajústala para asegurar la posición.

04 La experiencia del usuario de Alexa

Te damos la bienvenida a Alexa

Puedes hablar con Alexa por medio de tu Easy One Touch Connect Pro. Puedes usar Alexa para pedir indicaciones, poner música, hacer llamadas, escuchar audiolibros, escuchar las noticias, consultar el clima, controlar dispositivos domésticos inteligentes y más, todo esto mientras mantienes las manos en el volante y los ojos en el la carretera.

Easy One Touch Connect te permite acceder a decenas de miles de habilidades de Alexa directamente desde tu vehículo. Para tener una experiencia óptima, sigue las instrucciones que se detallan en el manual o la aplicación iOttie connect.

- ! Es posible que debas tener una membresía de Amazon Prime para usar ciertas habilidades de Alexa.
- ! Asegúrate de que el Bluetooth de tu teléfono esté encendido y esté conectado al Bluetooth de tu auto.
- ! El Easy One Touch Connect Pro con Alexa incorporada utiliza tus datos móviles cuando no estás conectado a WiFi. Para que Alexa funcione, es necesario tener una buena conexión a la red, de lo contrario puede haber demoras o interrupciones. iOttie no es responsable por el uso de datos móviles.
- ! Alexa transmite desde la nube. Ten en cuenta que esto puede usar tus datos móviles. Es posible que se cobren cargos por datos móviles.
- ! Alexa transmite archivos de medios en vez de archivos locales. Ten en cuenta que esto puede usar tus datos móviles. iOttie no es responsable por el uso de datos móviles.

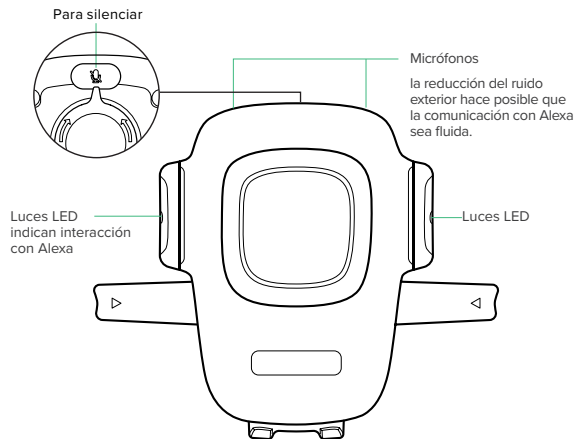

Indicadores LED de Alexa

Blanc fixe		Mise sous tension
Orange clignotant		Appareil de recherche
Vendu orange		Appareil non trouvé toujours en recherche
Cyan clignotant		ClignoClignote 3x et s'éteint, cela signifie qu'il est connecté 3x et s'éteint
Cyan fixe		s'allume pendant quelques secondes après avoir prononcé le mot d'éveil.
Alternance de bleu foncé et de cyan		réflexion
Rouge clignotant		Dispositivo no Conectado
Rouge solide		Muet
Pas de lumière		Pas d'interaction en cours

Configuración de la aplicación Alexa y consejos

1. Descarga la aplicación Alexa si todavía no lo has hecho e inicia sesión.
2. Navega a la esquina superior izquierda de la pantalla de inicio de la aplicación Alexa y selecciona Agregar dispositivo > Auto para agregar tu Easy One Touch Connect Pro.
3. Puedes cambiar la configuración deseada en la aplicación Alexa dependiendo de tus preferencias personales.

Navegación

Alexa usará tu aplicación de mapas predeterminada. Para usar un mapa específico (tal como Waze o Google Maps), es necesario cambiar la preferencia predeterminada dentro de la aplicación Alexa.

1. Ve al menú y selecciona "Configuración"
2. Selecciona "Tránsito"
3. Selecciona "Aplicación de navegación predeterminada"

Música

Al poner música, Alexa usará Amazon Music de manera predeterminada. Si quieres usar otro servicio, es necesario cambiar la preferencia predeterminada dentro de la aplicación Alexa

1. Vaya al menú y seleccione configuración
2. Selecciona "Música y podcasts"
3. Selecciona "Servicios predeterminados"

Llamadas y mensajes de texto

Para habilitar las funciones de mensajería de voz y llamadas, habilite el acceso de Alexa a sus contactos para una comunicación fluida.

* Los nombres del menú de la aplicación Alexa están sujetos a cambios en cualquier momento.

Things to Try with Alexa

Los usuarios pueden usar Alexa para pedir indicaciones, poner música, hacer llamadas con manos libres, controlar dispositivos domésticos inteligentes y mucho más. ¡Tan solo pregunta!



Navegación

Alexa, navega hasta Prospect Park.
Alexa, llévame a la estación de servicio más cercana.
Alexa, consigue indicaciones para ir a casa.



Música

Alexa, sube el volumen.
Alexa, pon rock.
Alexa, rebobina 15 segundos.



Comunicación

Alexa, llama a casa.
Alexa, envía un mensaje de texto de "Hola" a John.
Alexa, llama a Hannah.



Misceláneos

Alexa, encuentra una estación de servicio cercana.
Alexa, ¿cómo está el tiempo?
Alexa, cuéntame una historia.
Alexa, reanuda mi audiolibro.
Alexa, traba la puerta principal.
Alexa, ¿qué dice mi lista de cosas que tengo que hacer?
Alexa, ¿qué tengo que hacer hoy?
Alexa, ¿qué películas están dando?
Alexa, ¿cuáles son las noticias?

目次

お手持ちの機器を適切に設定するため、下記の手順に従ってください!

01 iOttieコネクト&アマゾンAlexaアプリをダウンロードする

02 製品情報

箱には何が入っていますか?

製品仕様書

シガーソケット充電の仕様書

安全情報

03 製品のセットアップ

組み立て & 取り付け

電源に接続する

イージーワンタッチメカニズムを使用

ホルダーの調整

04 Alexaのユーザエクスペリエンス

Alexaようこそ

Alexaアプリの設定&コツ

Alexaでやること

01 iOttieコネクト & アマゾンAlexaアプリをダウンロード

iOttieコネクトアプリとアマゾンAlexaアプリをアップルのApp StoreまたはGoogle Playストアからお手持ちのスマホにダウンロードしてください。



iOttieコネクトアプリは最適な動作と機器管理のため、お手持ちのデバイスが最新のファームウェアをインストールしているか確認します。アプリの指示に従い、お手持ちのデバイスのファームウェアを更新してください。



アマゾンAlexaアプリは、音声起動の命令を受信するため、バックグラウンドで作動します。アマゾンAlexaアプリにログインすると、音楽、ナビゲーション、その他の機能を使用するお気に入りのアプリを設定できます。

! 信頼できるWiFiまたはモバイル通信を使用し、電源に接続していることを確認してください。

02 製品情報

箱には何が入っていますか？

クレードル、吸着基盤、マイクロUSBケーブル付きの二口シガーソケット電源、ダッシュボードパッド、取扱説明書、クイックスタートガイド

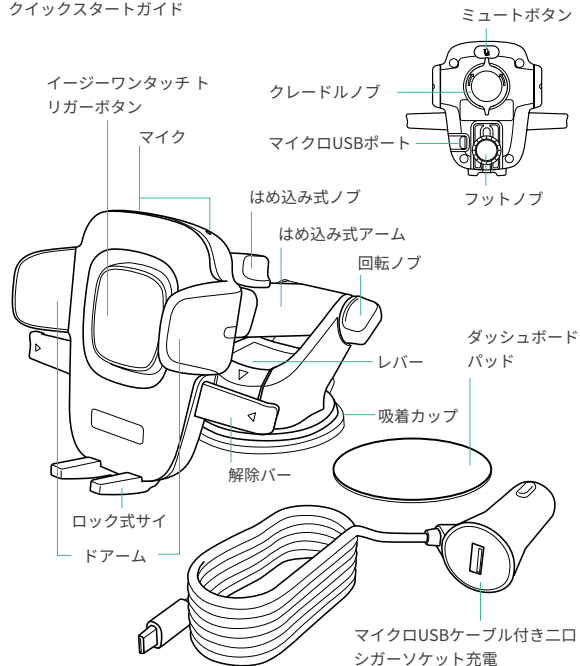

製品仕様書

アイテム	仕様
入力電源	5V/1A
充電ポート	マイクロUSB
奥行	2.25 インチ
幅	4.25 インチ
高さ	3.6 インチ
重量	3.345 オンス

シガーソケット充電の仕様書

入力電源	出力電源
12V-24V	USB A 5V/2.1A MICRO USB 5V/1A

安全情報

- ! 常に安全を心がけ、運転中にデバイスの設定を行わないでください。
- ! アンドロイド携帯電話: デバイスでスマートアンロックを設定します。設定で信頼できるデバイスを追加してください。スマートロックを有効にした場合のみ、利用できる機能があります。
- ! iPhone iOS &他のフェイスIDユーザへ: 運転中は使用しないでください!

03 製品のセットアップ

組み立て & 取り付け

1. ホルダー部を組み立てる

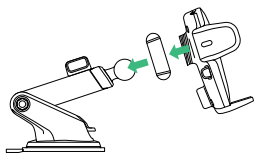

A. ボールジョイントとマウントクレードルを接続する。

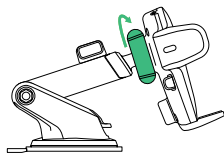

B. クレードルノブを締める。

2. 位置を選ぶ

取り付け方法を選ぶ: ダッシュボード/平面 (A) またはフロントガラス/曲面ガラス (B)

オプション A

ダッシュボードまたは平面への取り付け

フィルムをはがす前に、マウントを取り付ける位置を選ぶ。平らで、ほこりやゴミがないことを確認する。



1. ダッシュボードパッドの保護フィルムをはがし、好みの場所に付ける。



2. 吸着カップのプラスチックカバーを外し、ダッシュボードパッドにマウントをしっかりと付ける。

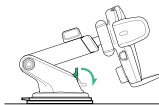

3. ロッキングレバーを押し下げ、吸着パッドに接着する。

オプション B

フロントガラスまたは曲面ガラスへの取り付け

フィルムをはがす前に取り付け位置を選ぶ。ホコリやゴミがないことを確認する。

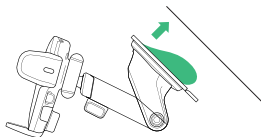

1. 吸着カップからプラスチックカバーを外し、マウント部をフロントガラスにしっかりと付ける。

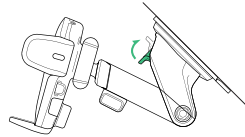

2. ロッキングレバーを押し下げ、吸着部に接着する。

電源に接続する

! イージーワンタッチコネクトプロは、マイクロUSBケーブルで電源に接続します。機器にオン/オフのスイッチはありません。プラグを差し込んだら、車がパーキングモードでエンジンを切るまで、デバイスはオンのままです。

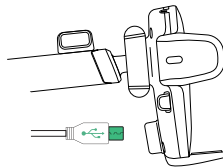

1. マイクロUSBケーブルをホルダーヘッドの後ろのUSBポートに差し込む。

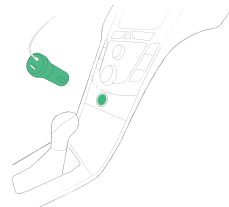

2. 車のシガーソケット部に充電器のプラグを差し込む。

イーザーワンタッチの仕組みを使う

イーザーワンタッチの固定&解除メカニズムで、スマホを素早く簡単に固定&取り外しできます。

固定する

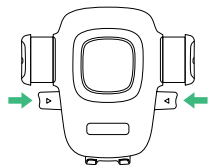

手順 1
解除バーを内側に押しします。

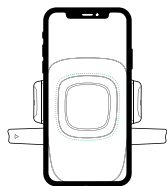

手順 2
スマホをイーザーワンタッチのトリガーボタンに押し当てます。両側のロックアームが自動でスマホに触れるまで閉じ、運転中スマホを支えます。

取り外し

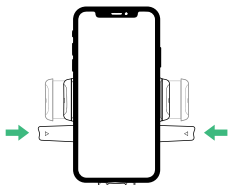

スマホを取り外すには、解除バーを片手で両側から同時に押ししてください。

ホルダー部分の調節

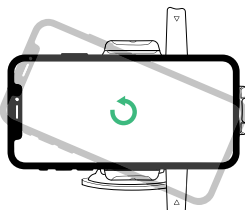

クレードルノブ

クレードルを緩めて回転させ、スマホ画面を横向にします。望む位置で締めて固定します。

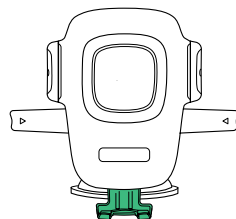

フットノブ

クレードルの裏側下部にあるフットノブを緩め、ホルダーの脚の位置を調節します。上下左右に調節できます。

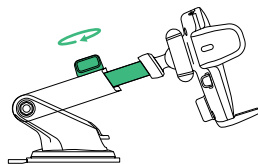

はめ込み式ノブ

はめ込み式アームの上にあるはめ込み式ノブを緩めてアームを伸ばし、締めて固定します。

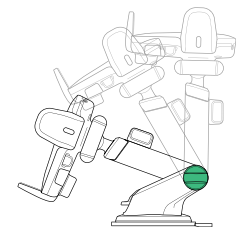

回転ノブ

マウントベース側面の回転ノブを回すと、はめ込み式アームが動くので、締めて位置を固定します。

04 Alexaのユーザエクスペリエンス

Alexaによるこそ

イージーワンタッチコネクタブロでAlexaに話しかけることができます。Alexaを使えば、ハンドルを握り、道路状況に集中しながら、道案内を尋ねたり、音楽を流したり、電話をかけてり、オーディオブックやニュースを聞いたり、天気予報を調べたり、スマートホーム機器を操作したり、他にも様々なことができます。

イージーワンタッチコネクタブロは、乗用車の中から、何万ものAlexa技術へのアクセスをサポートします。

- ! Alexa技術にはアマゾンプライム会員でないと利用できないものがあります。
- ! スマホのBluetoothがオンになっており、車のBluetoothに接続されているか確認してください。
- ! Alexa内蔵のイージーワンタッチコネクタブロは、WiFi未接続時にデータ通信を使用します。Alexaの作動には、強力なネットワーク接続がないと遅延や障害が生じる場合があります。iOttieはデータ通信量の責任を負いません。
- ! Alexaはデータ通信を利用してクラウドからストリームする場合があります。データ通信料金が発生するかもしれません。
- ! Alexaはローカルファイルではなく、データ通信を利用してメディアを流す場合があるのでご注意ください。iOttieはデータ通信量の責任を負いません。

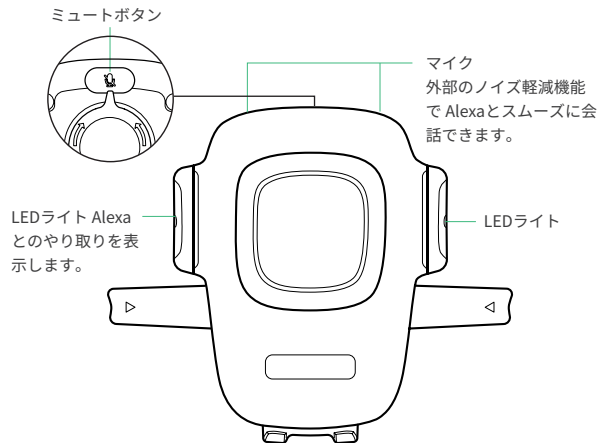

AlexaのLED表示

白		電源オン
オレンジ点滅		Bluetooth接続の警告
オレンジ		デバイスが見つかりません;検索中
ブルー点滅		三回点滅したら消える。接続済み
ブルー		起動メッセージの数秒後に点灯
濃い青&ブルーが交互		考え中
赤の点滅		デバイスは未接続
赤		ミュート
無灯		進行中のやり取りはありません

Alexaアプリの設定 & コツ

1. まだの方はAlexaアプリをダウンロードし、Alexaアプリにサインインしてください。
2. Alexaアプリのホームスクリーンの左上のメニューから、デバイスを追加 > 車で、イージーワンタッチコネクタブロを追加してください。
3. 自分の好みに合わせて、Alexaアプリの設定を変更できます。

ナビゲーション

Alexaはお使いの地図アプリをデフォルトで使用します。特定の地図アプリ(例:WazeやGoogleマップ)を使用するには、Alexaアプリ内でデフォルト設定を変更しなければなりません。

1. メニュー画面から「設定」を選びます。
2. 「交通情報」を選択します。
3. 「デフォルトのナビゲーションアプリ」を選択します。

ミュージック

音楽をかける時、Alexaのデフォルト設定はAmazonミュージックです。他のサービスを利用するには、Alexaアプリ内でデフォルト設定を変更しなければなりません。

1. メニュー画面から「設定」を選びます。
2. 「ミュージック & ポッドキャスト」を選択します。
3. 「デフォルトのサービス」を選択します。

通話 & テキストメッセージ

ボイスメッセージと通話機能を有効にするには、スムーズなやり取りのため、Alexaが連絡先にアクセスできるようにしてください。

* Alexaアプリのメニュー名は随時変更になります。

Alexaでやってみること

Alexaがあれば、ユーザは道案内を尋ねたり、音楽を掛けたり、ハンズフリーで通話したり、スマートホーム機器を操作したり、他にも様々なことができます。声に出してみましょう!



ナビゲーション

Aレクサ、プロスペクトパークに案内して。
Aレクサ、最寄りのガソリンスタンドへ。
Aレクサ、家までの行き方を教えて。



ミュージック

Aレクサ、音量を上げて。
Aレクサ、ロックミュージックをかけて。
Aレクサ、15秒巻き戻して。



連絡

Aレクサ、家に電話して。
Aレクサ、ジョンに“ハロー”と送って。
Aレクサ、ハンナに電話して。



その他

Aレクサ、最寄りのガソリンスタンドを探して。
Aレクサ、天気はどう?
Aレクサ、お話しして。
Aレクサ、オーディオブックの続きを流して。
Aレクサ、フロントドアをロックして。
Aレクサ、ToDoリストはどうなっている?
Aレクサ、今日どんな感じ?
Aレクサ、どんな映画を上映している?
Aレクサ、どんなニュースがある?

This device complies with part 15 of the FCC rules. Operation is subject to the following two conditions: (1) this device may not cause harmful interference, and (2) this device must accept any interference received, including interference that may cause undesired operation.

NOTE: The manufacturer is not responsible for any radio or TV interference caused by unauthorized modifications to this equipment. Such modifications could void the user's authority to operate the equipment.

NOTE: This equipment has been tested and found to comply with the limits for a Class B digital device, pursuant to part 15 of the FCC Rules. These limits are designed to provide reasonable protection against harmful interference in a residential installation. This equipment generates uses and can radiate radio frequency energy and, if not installed and used in accordance with the instructions, may cause harmful interference to radio communications. However, there is no guarantee that interference will not occur in a particular installation. If this equipment does cause harmful interference to radio or television reception, which can be determined by turning the equipment off and on, the user is encouraged to try to correct the interference by one or more of the following measures:

- Reorient or relocate the receiving antenna.
- Increase the separation between the equipment and receiver.
- Connect the equipment into an outlet on a circuit different from that to which the receiver is connected.
- Consult the dealer or an experienced radio/TV technician for help
- This device and its antenna(s) must not be co-located or operating in conjunction with any other antenna or transmitter.

This equipment complies with FCC radiation exposure limits set forth for an uncontrolled environment. This equipment should be installed and operated with minimum distance of 20 cm between the radiator and your body. This transmitter must not be co-located or operating in conjunction with any other antenna or transmitter.

Operating temperature: -10-55°C

Operating frequency range: 2402-2480MHz
Rated Power: For Classic: 9.1dBm, BLE: 8.1dBm

Declaration of Conformity
Hereby, iOttie, Inc. declares that the radio equipment type Easy One Touch Connect/Pro of HLCRIO201/202/203 is in compliance with Directive 2014/53/EU.

The full text of the EU declaration of conformity is available at the following internet address:
www.iottie.com

This device may be used in each EU member state.



The Aivo Connect is backed by a 2 year warranty.

Request your warranty here

<https://www.iottie.com/support/customerservice>

If you love your iOttie product, let us know by leaving a review online, or connect with us on our social platforms.



iottie

www.iottie.com | cs@iottie.com