



EN If you love your iOttie product, let us know by leaving a review online, or connect with us on our social platforms.

FR Si vous aimez votre produit iOttie, merci de nous le faire savoir en laissant un commentaire en ligne ou nous rejoindre sur nos réseaux sociaux.

IT Se ami il tuo prodotto iOttie, faccelo sapere lasciando una recensione online o sulle nostre piattaforme social.

DE Wenn Sie von Ihrem iOttie-Produkt begeistert sind, lassen Sie es uns bitte wissen, indem Sie eine Bewertung online abgeben oder sich mit uns auf unseren sozialen Plattformen verbinden.

ES Si le gusta su producto iOttie, háganos saber dejando una reseña en línea, o conéctese con nosotros en nuestras plataformas sociales.

Hiermit erklärt iOttie, dass sich diese in Übereinstimmung mit den grundlegenden Anforderungen und den übrigen einschlägigen Bestimmungen der Richtlinie 2014/53/EU befindet. Die EG-Konformitätserklärung kann hier heruntergeladen werden: <https://www.iottie.com/support/doc>

iTap Magnetic 2

Magnetic Dashboard & Windshield Mount



Manual • Guide • Manuale • Handbuch • Manual



iottie



www.iottie.com cs@iottie.com

iottie

At a Glance

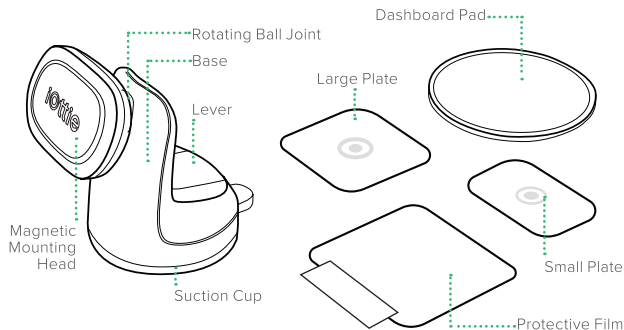

Installation

- ! The adhesive tape on underside of Dashboard Pad is not reusable. Please test the position of your mount before you remove protective cover and stick to your dash. iOttie is not liable for any damages related to product misuse.
- ! Prior to mounting product, we recommend surface and product to be above 40° F.

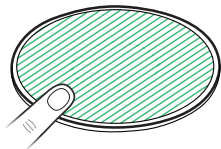

1. Peel Protective film off Dashboard Pad, place sticky side down. Press and rub around the pad to ensure firm adhesive grip.

Please Note: The Dashboard Pad is not necessary for windshield installation

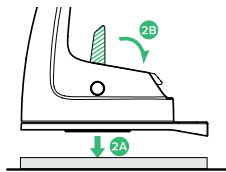

- 2A Remove plastic cover from Suction Cup and place on Dashboard Pad.
- 2B Pull down the lever to secure mount

Mounting Your Device

! Metal Plates may block wireless charging. We suggest you place the Small Plate at the bottom of your smartphone to avoid any interference.

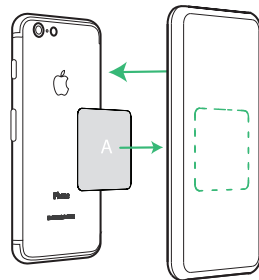

Large Plate

A. Attach the Plate inside your case.

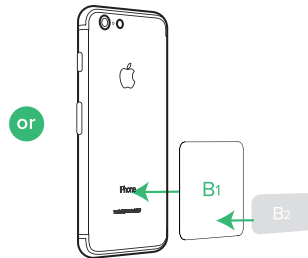

Small Plate

B1. Place Protective Film on smartphone (recommended).
B2. Place Plate on top of Film.



Then simply position plate on top of the Magnetic Mounting Head.

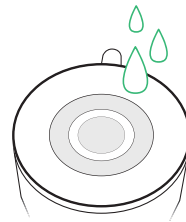

Additional Information

Rinse Suction Cup under warm water and let air dry to restore tacky suction.

Aperçu

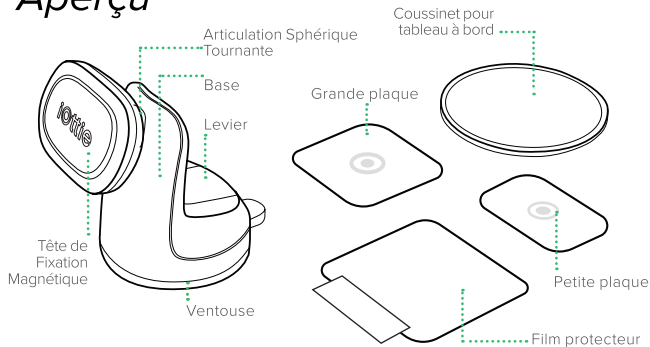

Installation

- ⚠ Le ruban adhésif sur la surface inférieure du coussinet pour tableau à bord n'est pas réutilisable. Merci de bien vouloir examiner votre position de fixation avant d'enlever le couvercle de protection et fixer votre tableau à bord. iOttie ne peut être tenu responsable d'aucun dommage lié à une mauvaise utilisation de ce produit.
- ⚠ Avant le montage du produit, nous recommandons que la température de la surface et du produit soit supérieure à 4°C.

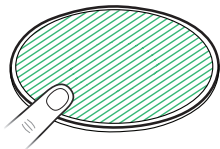

1. Retirez le film protecteur du coussinet pour tableau à bord et fixez le côté collant. Appuyez et frottez autour du coussinet afin que celui-ci soit solidement fixé.

Le coussinet pour tableau n'est pas nécessaire dans l'installation du pare-brise.

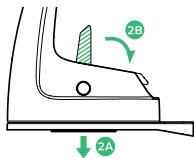

- 2A. Retirez le capuchon en plastique de la ventouse et placez-le sur le coussinet pour tableau de bord.
- 2B. Abaissez le levier pour assurer un montage solide.

Comment monter votre appareil

⚠ Les plaques métalliques peuvent empêcher le chargement sans fil. Nous vous suggérons de fixer la plus petite plaque métallique en bas de votre smartphone afin d'éviter toute interférence.

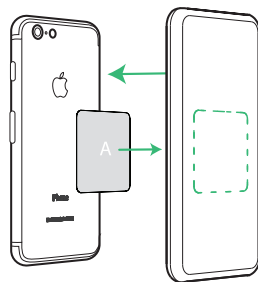

Grande plaque

A. Fixez la plaque à l'intérieur de votre boîtier.

OU

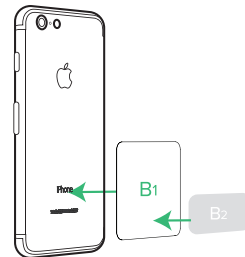

Petite plaque

B1. Placez le film protecteur sur votre smartphone (recommandé).
B2. Placez la plaque sur le film.

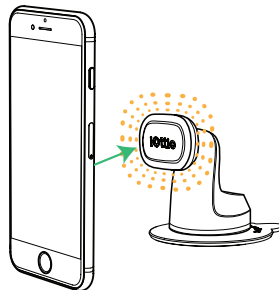

Il vous suffit de positionner la plaque au-dessus de la tête magnétique de montage en plastique.

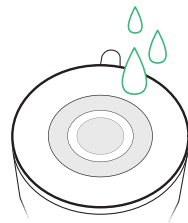

Informations supplémentaires

Rincez la ventouse à l'eau tiède et laissez sécher à l'air afin de restaurer sa force de succion collante.

A prima vista

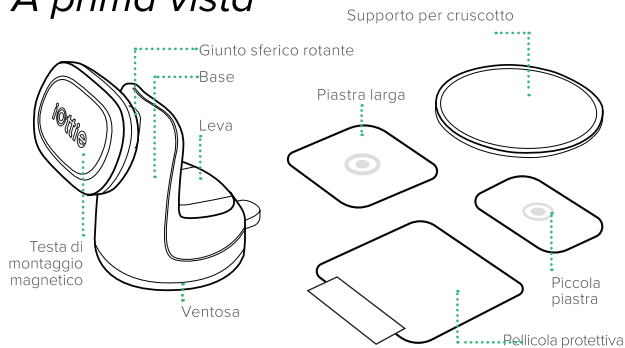

Installazione

- ❗ Il nastro adesivo sul lato inferiore del supporto per il cruscotto non è riutilizzabile. Si prega di verificare la posizione del supporto prima di rimuovere il coperchio di protezione e di attaccarlo al cruscotto. iOttie non è responsabile per eventuali danni legati all'abuso del prodotto.
- ❗ Prima di montare il prodotto, raccomandiamo che la superficie e il prodotto siano sopra i 4 °C.

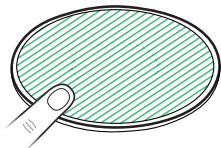

1. Rimuovere la pellicola protettiva dal supporto per cruscotto e posizionare il lato adesivo verso il basso. Premere e strofinare attorno al supporto per assicurare una presa aderente.

Il supporto per cruscotto non è necessario per l'installazione del parabrezza.

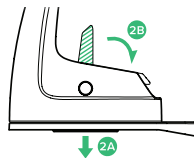

- 2A. Rimuovere la copertura di plastica dalla ventosa e posizionarla sul supporto per cruscotto.
- 2B. Abbassare la leva per fissare il supporto.

Montaggio del dispositivo

- ❗ La piastra metallica può bloccare la ricarica wireless, consigliamo, perciò, di posizionare la piastra metallica più piccola nella parte inferiore dello smartphone per evitare qualsiasi interferenza.

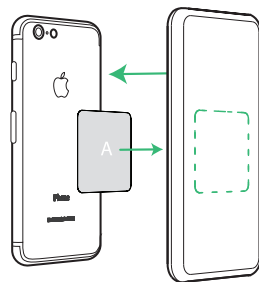

Piastra larga

A. Attacca la piastra all'interno della custodia.

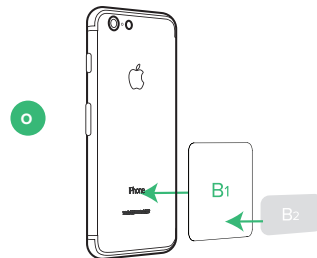

Piccola piastra

- B1. Posizionare la pellicola protettiva sullo smartphone (consigliato).
- B2. Posizionare la piastra sulla parte superiore della pellicola.

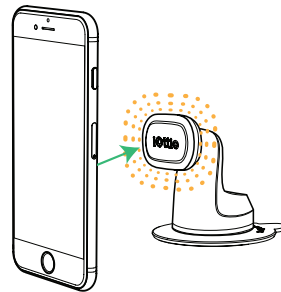

Posizionare semplicemente la piastra sulla testa di montaggio magnetica in gomma.

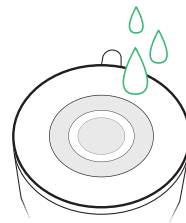

Informazioni aggiuntive

Risciacquare la ventosa con acqua calda e lasciare asciugare all'aria per ripristinare l'attacco collosa.

Auf einen Blick

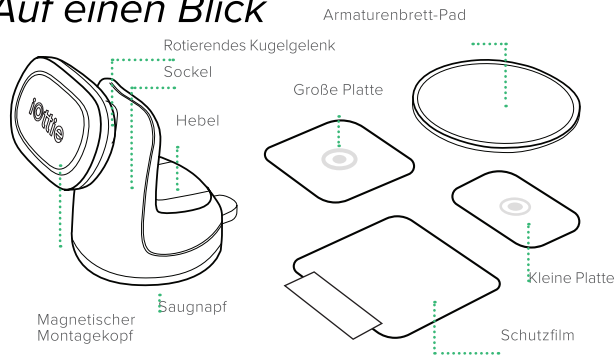

Installation

- ! Das Klebeband auf der Unterseite des Armaturenbrett-Pad ist nicht wiederverwendbar. Bitte testen Sie die Position Ihrer Halterung, bevor Sie die Schutzfolie entfernen und an Ihrem Armaturenbrett festkleben. iOttie haftet nicht für Schäden, die durch Produktmissbrauch entstehen.
- ! Vor der Installation empfehlen wir eine Oberflächen- und Produkttemperatur von über 4° C.

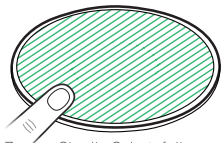

1. Ziehen Sie die Schutzfolie vom Armaturenbrett-Pad ab und platzieren Sie es auf dem Armaturenbrett mit der Klebefläche nach unten. Drücken Sie das Pad an und reiben Sie es herum, um einen festen Halt sicherzustellen.

Das Armaturenbrett-Pad ist bei einer Installation an der Windschutzscheibe nicht erforderlich.

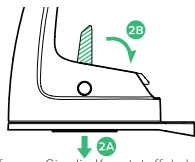

- 2A. Entfernen Sie die Kunststoffabdeckung vom Saugnapf und platzieren Sie ihn auf dem Armaturenbrett-Pad.
- 2B. Bewegen Sie den Hebel nach unten, um die Halterung zu sichern.

Ihr Gerät installieren

- ! Metallplatten können drahtloses Laden blockieren. Wir empfehlen Ihnen deshalb, die kleinere Metallplatte an der Unterseite Ihres Smartphones zu platzieren, um Störungen zu vermeiden.

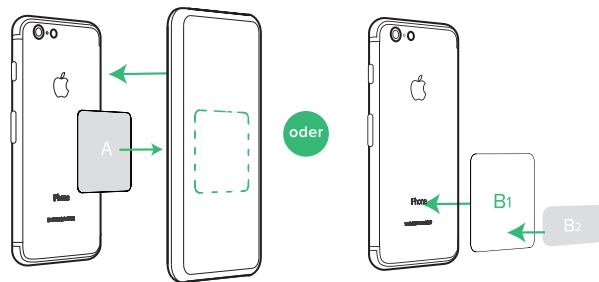

Große Platte

- A. Befestigen Sie die Platte im Inneren Ihres Smartphone-Gehäuses.

Kleine Platte

- B1. Platzieren Sie die Schutzfolie auf dem Smartphone. (empfohlen).
- B2. Legen Sie die Platte auf die Folie.

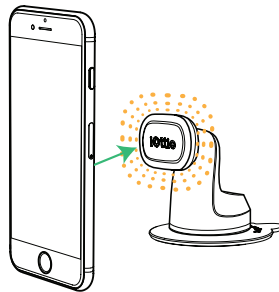

Platzieren Sie einfach die Platte auf den magnetischen Gummimontagekopf.

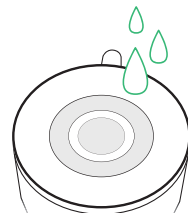

Zusätzliche Information

Spülen Sie den Saugnapf unter warmem Wasser ab und lassen Sie ihn an der Luft trocknen, um den Klebeeffect wiederherzustellen.

A simple vista

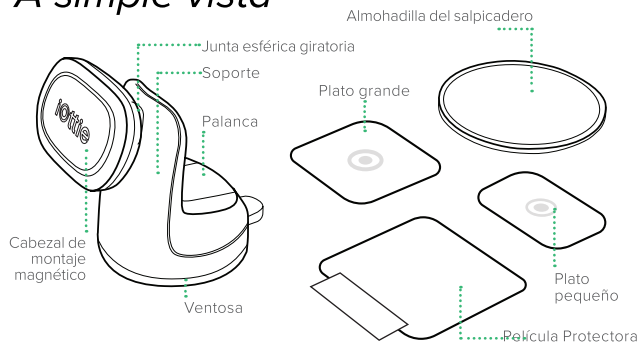

Instalación

- ! La cinta adhesiva de la parte inferior del salpicadero no es reutilizable. Por favor, compruebe la posición de su soporte antes de quitar la película protectora y péguela a su salpicadero. iOttie no se hace responsable de ningún daño relacionado con el mal uso del producto.
- ! Antes de montar el producto, recomendamos que la superficie y el producto estén por encima de 40° F.

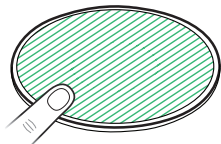

1. Quite la película protectora de la almohadilla del alpicadero y colóquela con el lado de la pegatina hacia abajo. Presione y frote alrededor de la almohadilla para asegurar una buena pega del adhesivo.

La almohadilla del salpicadero no es necesaria para la instalación de los parabrisas.

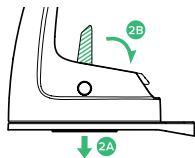

- 2A. Retire la cubierta de plástico de la ventosa y colóquela en la almohadilla de salpicadero.
- 2B. Tire hacia abajo de la palanca para asegurar el montaje.

Montaje del dispositivo

- ! Las placas de metal pueden bloquear la carga inalámbrica. Le sugerimos que coloque la placa de metal más pequeña en la parte inferior de su smartphone para evitar cualquier interferencia.

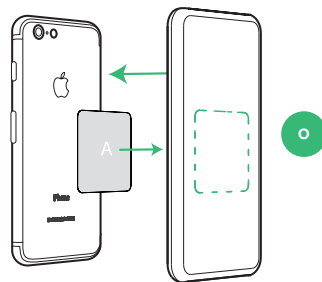

Plato grande

A. Coloque el plato dentro de su funda.

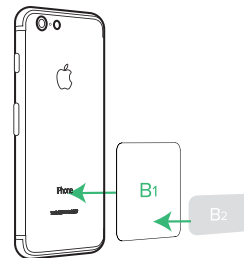

Plato pequeño

B1. Coloque la película protectora en el smartphone. (recomendado).
B2. Coloque la placa encima de la película.

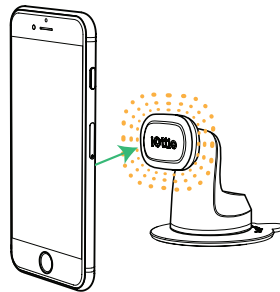

Coloque la placa en la parte superior de la cabeza de montaje de goma magnética.

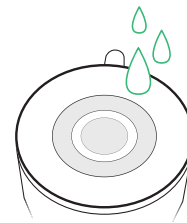

Información adicional

Enjuague la ventosa en agua tibia y deje que se seque al aire para restaurar la succión pegajosa.